

# ACOVA

40017784

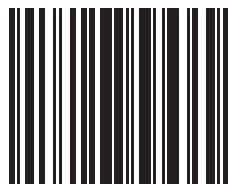

NOTICE D'UTILISATION



## **1 Présentation**

1.1 Introduction	2
1.2 Avertissements	2
1.3 Présentation de votre appareil	4

## **2 Installation de votre sèche-serviettes**

2.1 Avertissements	5
2.2 Choix de l'emplacement	7
2.3 Raccordement de l'appareil	7

## **3 Utilisation de votre sèche-serviettes mixte**

3.1 Utilisation en chauffage central	9
3.2 Utilisation en chauffage électrique	9

## **4 Utilisation de votre thermostat**

4.1 Présentation	11
4.2 Réglage de la température	14
4.3 Fonction Marche forcée	15
4.4 Procédure d'étalonnage	18
4.5 Programmation par une centrale fil pilote	20
4.6 Activation / désactivation de la fonction détection d'ouverture / fermeture fenêtre	21
4.7 Fonctionnement via un smartphone	24
4.8 Éteindre l'appareil	27

## **5 Conseils d'entretien et dépannage**

5.1 Opérations d'entretien courant	28
5.2 Résolution des problèmes	28

## **6 Services et garantie**

30

# 1. Présentation

## 1.1 Introduction

Madame, Monsieur

Nous vous remercions d'avoir choisi ce radiateur ou ce sèche-serviettes.

Élaboré avec le plus grand soin selon notre charte qualité, nous vous en souhaitons une entière satisfaction. Pour profiter pleinement de toutes ses possibilités, nous vous invitons à lire attentivement cette notice et à la conserver à proximité de votre appareil.

Merci de votre confiance.

## 1.2 Avertissements



**MISE EN GARDE (SÈCHE-SERVIETTES)** : Pour éviter tout danger pour les très jeunes enfants, il est recommandé d'installer cet appareil de façon telle que le barreau chauffant le plus bas soit au moins à 600 mm au-dessus du sol.



**MISE EN GARDE (RADIATEUR)** : Pour éviter une surchauffe, ne pas couvrir l'appareil de chauffage.



Ne pas s'asseoir sur l'appareil de chauffage.



Attention surface très chaude. Caution, hot surface.

**ATTENTION - Certaines parties de ce produit peuvent devenir très chaudes et provoquer des brûlures. Il faut prêter une attention particulière en présence d'enfants et de personnes vulnérables.**

Il convient de maintenir à distance les enfants de moins de 3 ans, à moins qu'ils ne soient sous une surveillance continue.

Les enfants âgés entre 3 ans et 8 ans doivent uniquement mettre l'appareil en marche ou à l'arrêt, à condition que ce dernier ait été placé ou installé dans une position

normale prévue et que ces enfants disposent d'une surveillance ou aient reçu des instructions quant à l'utilisation de l'appareil en toute sécurité et en comprenant bien les dangers potentiels. Les enfants âgés entre 3 ans et 8 ans ne doivent ni brancher, ni régler ni nettoyer l'appareil, et ni réaliser l'entretien de l'utilisateur.

Cet appareil peut être utilisé par des enfants âgés d'au moins 8 ans et par des personnes ayant des capacités physiques, sensorielles ou mentales réduites ou dénuées d'expérience ou de connaissance, s'ils (si elles) sont correctement surveillé(e)s ou si des instructions relatives à l'utilisation de l'appareil en toute sécurité leur ont été données et si les risques encourus ont été appréhendés. Les enfants ne doivent pas jouer avec l'appareil. Le nettoyage et l'entretien par l'utilisateur ne doivent pas être effectués par des enfants sans surveillance.

Le radiateur sèche-serviettes doit être utilisé conformément à l'usage auquel il est destiné et non comme console, chaise, jeu, échelle...

Cet appareil ne doit être branché ou raccordé, selon les règles et normes en application, que par une personne habilitée.

Il est protégé contre les projections d'eau et peut être installé dans le volume 2 (voir **chapitre 2.1**), sous réserve que les dispositifs de commande électrique ne puissent être touchés par une personne utilisant la baignoire ou la douche.

L'alimentation électrique doit être protégée par un dispositif différentiel résiduel de courant assigné au plus égal à 30 mA, notamment dans le cas d'une installation dans un local contenant une baignoire ou une douche.

**IMPORTANT** Si le câble d'alimentation est endommagé, il doit être remplacé par le fabricant, son service après-vente ou des personnes de qualification similaire afin d'éviter un danger.

**IMPORTANT** L'appareil de chauffage ne doit pas être placé juste en dessous d'une prise de courant.

**IMPORTANT** Cet appareil n'est pas destiné à être utilisé à des altitudes au-delà de 2000 m.

Avant toute opération d'entretien, prenez soin d'arrêter l'appareil.

### 1.3 Présentation de votre appareil

#### CAS D'UN APPAREIL ÉLECTRIQUE (RADIATEUR ET SÈCHE-SERVIETTES) :

Cet appareil de chauffage est rempli d'une quantité précise d'huile spécifique.

Les réparations nécessitant l'ouverture du réservoir d'huile ne doivent être effectuées que par le fabricant ou son service après-vente qui normalement doit être contacté en cas de fuite d'huile.

Lorsque l'appareil de chauffage est mis au rebut, respecter les réglementations concernant l'élimination de l'huile.

Cet appareil à fluide hydractif est livré prêt à l'emploi. Il est bouchonné et rempli en usine d'une huile minérale thermique haute performance. Ce fluide, spécialement élaboré pour cet usage, ne nécessite aucun entretien particulier.

Dès la mise en chauffe de l'appareil, vous constaterez des phénomènes différents de ceux générés par un chauffage électrique conventionnel :

- la résistance électrique réchauffe le fluide qui se met progressivement et de façon naturelle en circulation à l'intérieur du radiateur ;
- les propriétés du fluide font que la température de surface du radiateur n'atteint un niveau optimal qu'au bout de 10 minutes environ, ce temps variant suivant les modèles et la température ambiante de la pièce lors de la mise en chauffe de l'appareil ;
- ce principe de fonctionnement garantit la constance et la durée de la chaleur émise, même lorsque la résistance n'est plus alimentée.

#### CAS D'UN APPAREIL MIXTE (SÈCHE-SERVIETTES) :

Cet appareil, destiné à être raccordé au circuit de chauffage central, est livré non bouchonné.

## 2. Installation de votre appareil

### 2.1 Avertissements

Le câble souple monté d'origine est destiné à être relié au réseau par l'intermédiaire d'un boîtier de connexion qui devra être placé derrière l'appareil, sans interposition d'une fiche prise de courant.

Dans une cuisine ou une salle de bains, le boîtier de connexion sera placé au moins à 25 cm du sol.

Au-delà des règles prescrites dans cette notice, l'installation doit être conforme aux normes européennes et françaises en vigueur, telles que CEI 60364.7.701 et NF C15-100, ainsi qu'aux règles de l'art.

Pour les pays autres que la France, l'installation doit être conforme aux normes en vigueur et aux règles de l'art du pays dans lequel elle est mise en œuvre.

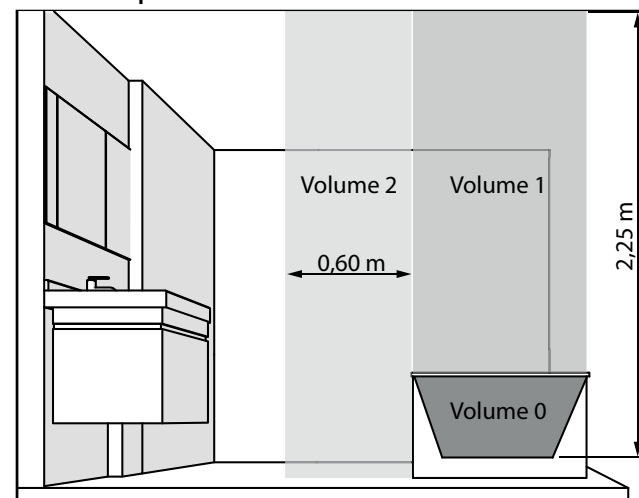

**IMPORTANT** L'exemple montré ici ne concerne que le cas d'une baignoire. Pour les autres types d'équipements de salle de bains, consultez obligatoirement votre installateur.

**IMPORTANT** Un moyen de déconnexion doit être prévu dans les canalisations fixes conformément aux règles d'installation.

Pour garantir la sécurité de votre installation, vous devez :

- réaliser l'installation si possible à proximité des emplacements à fortes déperditions (fenêtres, portes, etc.) ;
- disposer tout objet (meubles, fauteuils) au minimum à 50 cm de la face avant de l'appareil pour favoriser la circulation de l'air ;
- positionner une tablette au minimum à 10 cm du haut de votre radiateur ;
- utiliser des vis de fixation adaptées à la nature de votre mur.

#### CAS D'UN RADIATEUR :

**IMPORTANT** Cet appareil ne doit jamais être installé avec son boîtier d'alimentation en position haute.

Positionner le bas du radiateur au minimum à 10 cm du sol.

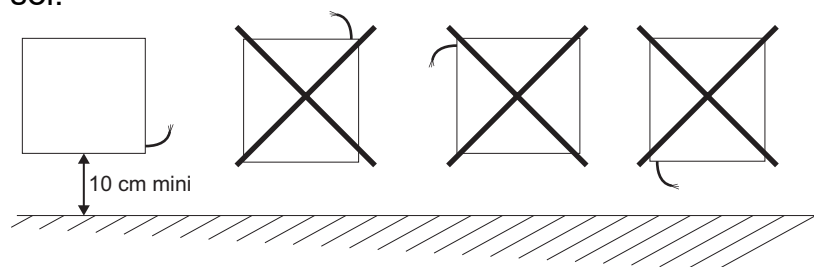

#### CAS D'UN SÈCHE-SERVIETTES :

**IMPORTANT** Cet appareil ne doit jamais être installé avec son boîtier d'alimentation en position haute.

Positionner le bas du radiateur au minimum à 15 cm du sol.

**REMARQUE** : les radiateurs sèche-serviettes électriques sont conçus pour être recouverts sans danger. Pour garantir un fonctionnement efficace de votre appareil, il est toutefois recommandé de ne pas le couvrir entièrement. Du fait de l'élévation de température et grâce au coupe circuit interne, il peut dans ce cas interrompre son fonctionnement.

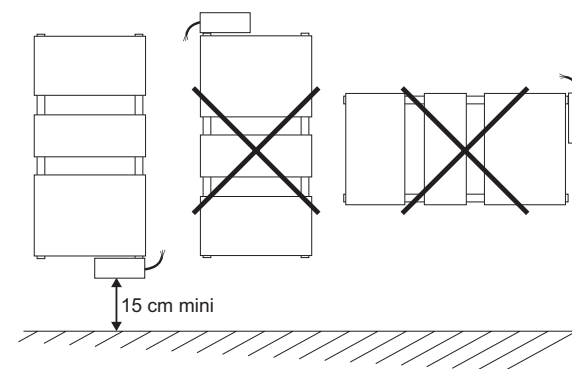

#### ATTENTION !

Procédez toujours à la coupure de l'alimentation électrique (disjoncteur + fil pilote) avant toute opération de raccordement.



#### À NOTER :

L'ajout d'une fiche de prise de courant est interdit.

## 2.2 Choix de l'emplacement

Pour profiter pleinement de votre appareil et pour votre plus grand confort, nous vous recommandons de réaliser l'installation si possible à proximité des emplacements à fortes déperditions (fenêtres, portes, etc.).

Vous trouverez dans l'emballage de votre appareil une notice de montage complète.



#### PRÉCONISATIONS RELATIVES À LA FONCTION DE DÉTECTION D'OUVERTURE FENÊTRE (VOIR CHAPITRE 4.6)

L'emplacement de votre appareil influe sur le bon fonctionnement de la fonction détection d'ouverture de fenêtre. Il faut donc rester le plus proche possible de l'ouvrant et éviter de l'installer à proximité d'une porte.

Outre la disposition de votre installation dans la pièce, la température de consigne réglée sur l'appareil et la température extérieure interviendront dans le déroulement de la fonction.

## 2.3 Raccordement de l'appareil

Les caractéristiques techniques de votre radiateur sont indiquées sur son étiquette signalétique.

Veillez à en prendre note préalablement à son installation et à toute demande d'intervention SAV.

Certification du radiateur (exemple) --- NF

Code du fabricant --- XXXXXX

IP : indice de protection de votre appareil contre la pénétration des solides et les projections d'eau --- IPXX

Classe II : double isolation --- XXXXXX

Marque et référence de l'appareil --- XXX-XXX-XXX-XX

Tension et puissance à respecter lors de l'installation --- 230V~XXXXW

Numéro et date de fabrication --- XXXXXXXXX XXXXXX

Zehnder Group Vaux-Andigny  
17 rue des Parachutistes 02110 Vaux-Andigny - France

Le raccordement au réseau électrique doit être effectué en respectant :

- la tension indiquée sur cette étiquette ;
- les couleurs conventionnelles :
  - bleu ou gris : neutre
  - marron : phase
  - noir : fil pilote

### PRINCIPE DE RACCORDEMENT AVEC FIL PILOTE :

Votre appareil est muni d'un fil pilote lui permettant d'être raccordé à une centrale de programmation fil pilote (non fournie avec l'appareil).

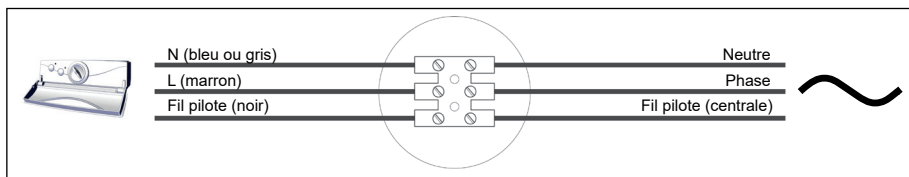

#### À NOTER :

Votre appareil étant muni d'une régulation électronique intégrée, notre responsabilité ne saurait être engagée en cas d'utilisation avec des centrales de programmation fil pilote fonctionnant par coupure de tension d'alimentation (consulter la notice de votre centrale).

### PRINCIPE DE RACCORDEMENT SANS FIL PILOTE :

Si le fil pilote n'est pas raccordé, la sécurité impose de l'isoler. Il ne doit en aucun cas être raccordé à la terre.

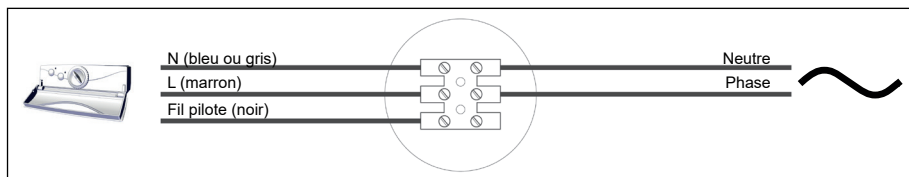

## 3. Utilisation de votre sèche-serviettes mixte

**IMPORTANT** Cet appareil a été conçu pour être utilisé distinctement en mode chauffage central ou en mode électrique. Chaque utilisation requiert des dispositions particulières, spécifiques et précises. Une exploitation anormale peut entraîner la détérioration de la résistance suite à des températures de fluide excessives, en particulier dans le cas d'une utilisation simultanée en mode électrique et chauffage central. Tout usage inapproprié entraînera l'annulation de la garantie contractuelle.

### 3.1 Utilisation en chauffage central

Le boîtier de commande doit être hors tension.

Le robinet d'alimentation doit être ouvert pour laisser passer l'eau du chauffage central.

### 3.2 Utilisation en chauffage électrique

#### A.

Lors de l'utilisation du radiateur sèche-serviettes mixte en « fonction électrique », fermer uniquement le robinet d'alimentation et **NE JAMAIS FERMER LE RETOUR** pour permettre l'expansion du fluide vers l'installation.



#### ATTENTION !

La fermeture du retour peut entraîner la destruction du corps de chauffe suite à une pression excessive supérieure à la pression d'utilisation.

#### B.

S'assurer que l'appareil est correctement rempli d'eau en ouvrant le purgeur situé en partie haute. Le refermer si l'eau sort régulièrement, prévoir pour cette opération une éponge et un petit récipient.

- Si la pression n'est pas suffisante pour permettre la purge du corps de chauffe :
- remplir le chauffage central d'eau jusqu'à la pression indiquée sur votre manomètre,
  - demander conseil à votre installateur chauffagiste,
  - prévenir la société d'exploitation (en chauffage collectif).

### C.

Pour la mise en marche, procéder comme pour un appareil sèche-serviettes électrique.

Si l'installation du chauffage central est pourvue d'une pompe de circulation indépendante de la chaudière, **il est impératif de l'arrêter** (risque de siphonner les corps de chauffe dans le cas d'une étanchéité imparfaite des raccords).



#### IMPORTANT

La mise sous tension de l'appareil doit s'effectuer uniquement si celui-ci est correctement rempli d'eau (sous risque d'annulation de la garantie).

**IMPORTANT** Ce radiateur est équipé d'une résistance possédant un coupe-circuit intégré et un fusible. Son utilisation sans eau entraînera la détérioration définitive du fusible et par conséquent celle de la résistance : cet incident, « **non couvert par la garantie constructeur** », nécessitera impérativement son échange.

Si vous constatez que la partie électrique de votre sèche-serviettes est activée, et que celui-ci ne chauffe plus malgré une demande du thermostat ou en marche forcée, procédez aux manœuvres suivantes :

1) Assurez-vous que votre radiateur est correctement rempli d'eau (voir **paragraphe B**).

2) Appuyez sur le bouton ❶ (voir **chapitre 4.1**) pour arrêter la fonction électrique pendant 30 à 60 minutes. Cette opération est nécessaire pour désamorcer la sécurité thermique.

3) Appuyez sur le bouton ❶ pour remettre l'appareil sous tension.

## 4. Utilisation de votre thermostat

### 4.1 Présentation

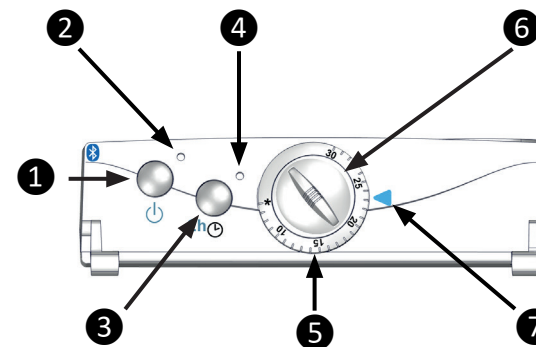

- ❶ Bouton marche/arrêt chauffage
- ❷ Voyant témoin de mise sous tension
- ❸ Bouton de mise en marche forcée 2 heures **TIMERPROG**
- ❹ Voyant témoin de fonctionnement
- ❺ Bague d'étalonnage
- ❻ Bouton de réglage de la température
- ❼ Repère de réglage

Votre appareil peut être réglé de plusieurs façons différentes (voir les tableaux pages suivantes pour le détail des affichages par LED) :

- **manuellement** à l'aide des boutons de réglage (voir **chapitre 4.2**) ;
- par une **centrale fil pilote** (voir **chapitre 4.5**) ;
- par **l'application** pour smartphone Acova Control (voir **chapitre 4.7**).

Vous pourrez définir un **programme utilisateur hebdomadaire PU** au moyen de l'application **Acova Control**. Ce programme permet de choisir la température de chauffe de votre appareil jour par jour et heure par heure.



#### ATTENTION !

Ne pas appairer directement votre boîtier Timer depuis les options Bluetooth des paramètres de votre smartphone si celui-ci vous y invite. L'appairage doit être **spécifiquement** réalisé à partir de l'application pour que celle-ci fonctionne correctement.

### FONCTIONNEMENT MANUEL DU BOÎTIER :

Voyant témoin de mise sous tension ②		Voyant témoin de fonctionnement ④
Arrêt chauffage.	Éteint	Éteint
Boîtier en fonctionnement.	Rouge	<b>Vert :</b> En régulation, la température est atteinte.
		<b>Rouge fixe :</b> En chauffe.
		<b>Rouge clignotant :</b> Marche forcée en cours.
		<b>Orange clignotant :</b> Ouverture fenêtre détectée.

### FONCTIONNEMENT PAR CENTRALE FIL PILOTE :

Voyant témoin de mise sous tension ②		Voyant témoin de fonctionnement ④
Arrêt chauffage.	Orange	Éteint
Mode réduit (Éco, Confort -1° et -2°C).	Vert	<b>Vert :</b> En régulation, la température est atteinte.
		<b>Rouge :</b> En chauffe.
		<b>Orange clignotant :</b> Ouverture fenêtre détectée.
Mode Hors-gel ou délestage.	Orange	<b>Vert :</b> En régulation, la température est atteinte.
Mode Confort.	Rouge	<b>Vert :</b> En régulation, la température est atteinte.
		<b>Rouge :</b> En chauffe.
		<b>Orange clignotant :</b> Ouverture fenêtre détectée.

### FONCTIONNEMENT PAR APPLICATION ACOVA CONTROL :

Voyant témoin de mise sous tension ②		Voyant témoin de fonctionnement ④
Mode Confort.	Rouge clignotant en rythme (3 clignotements puis fixe)	<b>Vert :</b> En régulation, la température est atteinte.
		<b>Rouge :</b> En chauffe.
		<b>Orange clignotant :</b> Ouverture fenêtre détectée.
Mode Éco (non modifiable : T° Confort -3,5°)	Vert clignotant en rythme (3 clignotements puis fixe)	<b>Vert :</b> En régulation, la température est atteinte.
		<b>Rouge :</b> En chauffe.
		<b>Orange clignotant :</b> Ouverture fenêtre détectée.
Mode Hors-gel.	Orange clignotant en rythme (3 clignotements puis fixe)	<b>Vert :</b> En régulation, la température est atteinte.
		<b>Rouge :</b> En chauffe.



#### À NOTER :

Les fonctions de marche forcée et de détection d'ouverture / fermeture fenêtre restent disponibles lors du pilotage par l'application.

#### DÉFAUT :

Voyant témoin de mise sous tension ②		Voyant témoin de fonctionnement ④
Défaut de fonctionnement.	Rouge clignotant lent	Rouge clignotant : Défaut sonde.



## 4.2 Réglage de la température

### MISE SOUS TENSION DE L'APPAREIL :

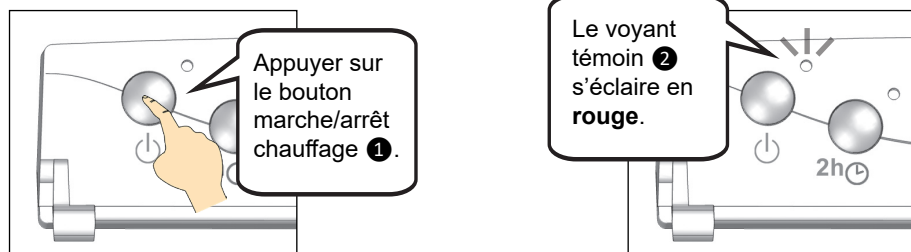

### RÉGLAGE DU THERMOSTAT :

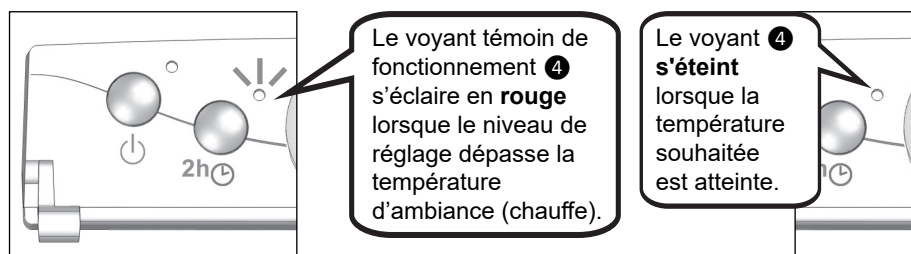
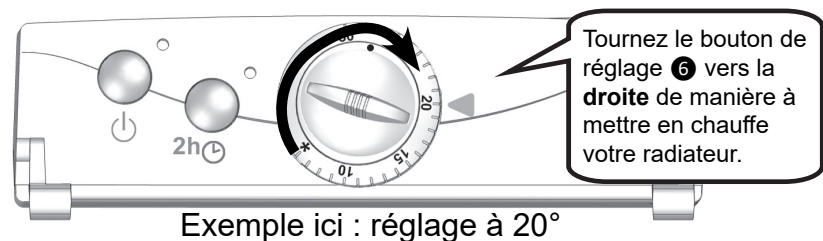

En usage normal, le bouton de réglage de la température ⑥ et la bague d'étalonnage ⑤ tournent simultanément.

## 4.3 Fonction Marche forcée

Cette fonction permet de bénéficier d'un **supplément de chaleur** au moment choisi. Lorsqu'elle est activée le radiateur fonctionne à **pleine puissance**, sans tenir compte de la température réglée au thermostat.

Après enclenchement, la durée de fonctionnement est de **2 heures** ; elle peut être interrompue à tout moment.

La fonction marche forcée peut être activée de 2 manières :

- Marche forcée **manuelle** : **TIMER**
- Marche forcée **programmée** : **TIMERPROG**

### MARCHE FORCÉE MANUELLE : TIMER

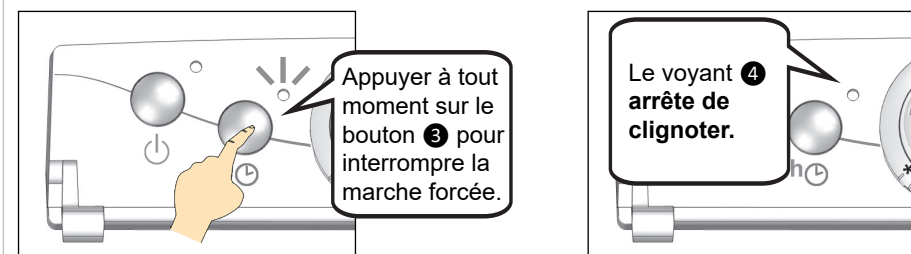
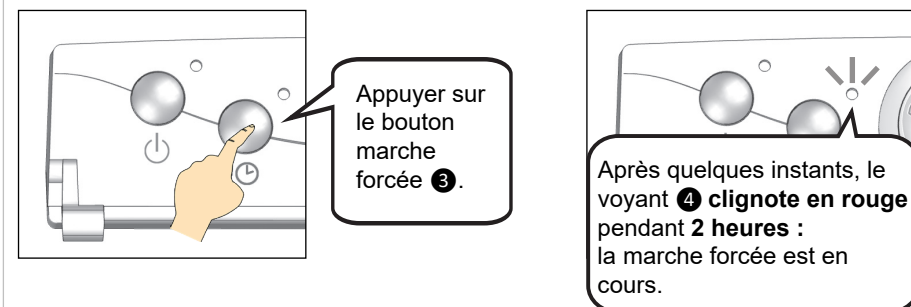

À la fin du cycle ou après l'interruption, l'appareil revient dans le mode de fonctionnement qui était le sien avant le démarrage de la marche forcée.

Le contrôle du boîtier via l'application dédiée (**voir chapitre 4.7**) n'interfère pas avec le fonctionnement et la programmation de vos Marches forcées.

## MARCHE FORCÉE PROGRAMMÉE : TIMERPROG

Cette fonction permet de programmer la marche forcée afin qu'elle se déclenche **automatiquement tous les jours à la même heure.**

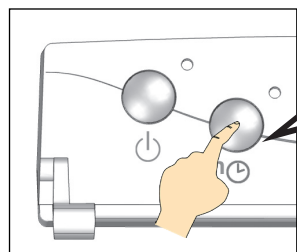

Appuyer **5 secondes** sur le bouton marche forcée **3** : le boost manuel démarre et l'heure d'appui est enregistrée.

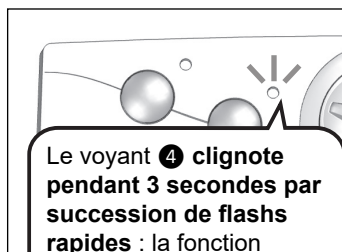

Le voyant **4** **clignote pendant 3 secondes par succession de flashes rapides** : la fonction **TIMERPROG** est **activée**.

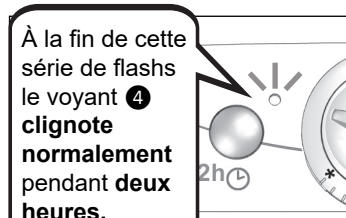

À la fin de cette série de flashes le voyant **4** **clignote normalement pendant deux heures.**



La marche forcée s'enclenchera désormais chaque jour **30 minutes AVANT** l'heure d'initialisation.

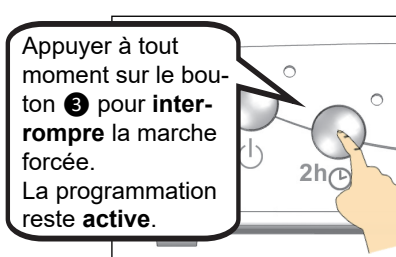

Appuyer à tout moment sur le bouton **3** pour **interrompre** la marche forcée. La programmation reste **active**.

Le **TIMER manuel** peut être activé sans conséquence sur le **TIMERPROG**.

En cas de coupure de courant, l'**heure** définie pour le **TIMERPROG** sera **perdue** et devra être programmée à nouveau.

### Exemple de programmation :

1) **Jour 1** : 7 heures du matin.

Appui de **5 secondes** sur le bouton **3**, le voyant témoin de fonctionnement **4** **clignote** (succession de flashes rapides pendant 3 secondes), l'heure est enregistrée.

La marche forcée s'enclenche pendant **2 heures** (jusqu'à 9H) et le voyant témoin de fonctionnement **4** **clignote en rouge**.

2) **Jour 2** : **6 h 30**

La marche forcée s'enclenche pour une durée de **2 heures** (jusqu'à 8H30).

### Précision :

En activant la programmation le premier jour comme dans l'exemple ci-dessus, votre radiateur sèche-serviettes se déclenchera 30 minutes avant (soit 6H30 du matin), de telle façon que les jours suivants vous entriez dans une salle de bains chaude à l'heure que vous avez programmée (soit 7H).

### **POUR ANNULER UN TIMERPROG :**

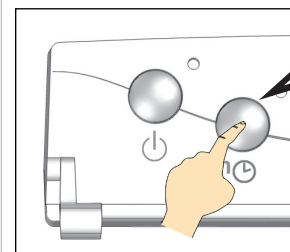

Appuyer **5 secondes** sur le bouton marche forcée **3** durant l'exécution d'une marche forcée (manuelle ou programmée).

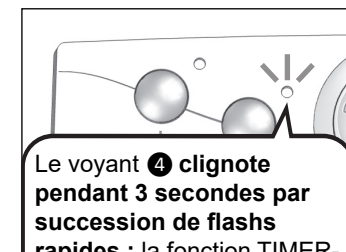

Le voyant **4** **clignote pendant 3 secondes par succession de flashes rapides** : la fonction **TIMERPROG** est **désactivée** et le boost en cours s'interrompt.

Pour mettre en place un nouveau **TIMERPROG**, reprendre toute l'étape de programmation.

## 4.4 Procédure d'étalonnage

Dans certaines situations, il peut apparaître un décalage entre la température souhaitée et la température mesurée. La bague d'étalonnage ⑤ permet de remédier à cela.

### PHASE 1 : RÉGLAGE DE LA TEMPÉRATURE DÉSIRÉE (EXEMPLE)

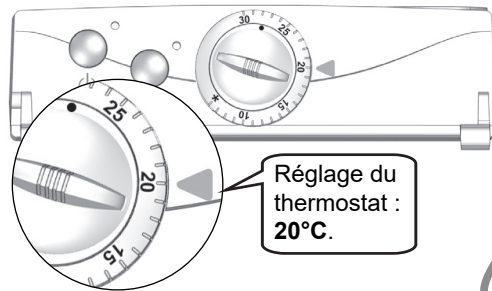

Température mesurée : 18°C.

Votre thermomètre doit être situé au centre de la pièce à une hauteur de 1m30 environ, sans interposition de meuble entre le thermomètre et l'appareil.

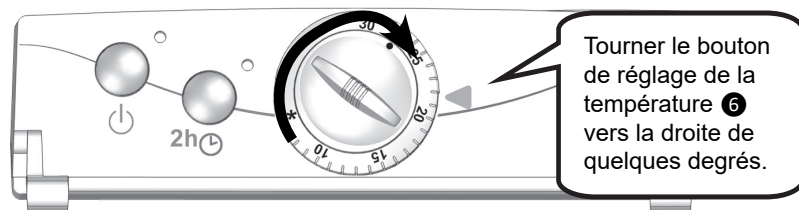

Le voyant témoin de fonctionnement ④ s'éclaire en rouge.

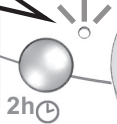

Température mesurée : 20°C.

Le voyant ④ s'éteint : la température souhaitée est atteinte.



### PHASE 2 : ÉTALONNAGE

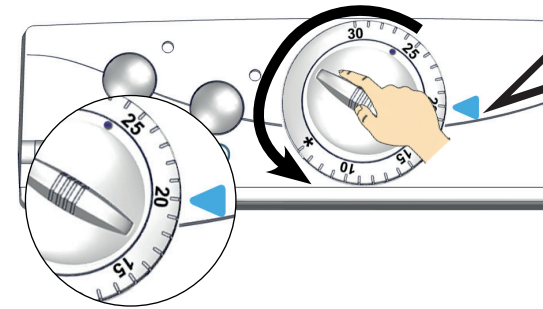

Le réglage de la température sur votre appareil correspond désormais à la température mesurée dans la pièce.

### RETOUR AU PARAMÈTRES INITIAUX :

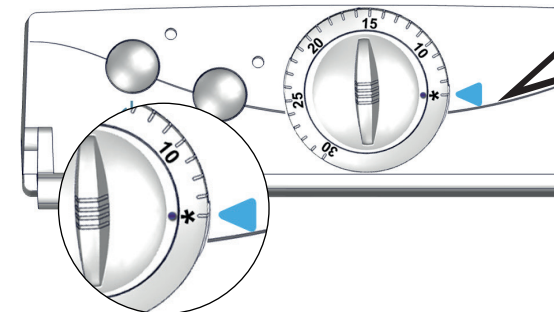

Faire coïncider le point en relief situé sur le bouton de réglage de la température ⑥ avec le symbole hors-gel de la bague d'étalonnage ⑦.

## 4.5 Programmation par une centrale fil pilote (option)

Votre appareil Acova peut être réglé par une centrale de programmation 6 ordres.

Ordres reçus	Signaux	Mode obtenu	Résultats obtenus
Absence de courant	—	Confort	La température obtenue est celle qui est réglée sur le thermostat.
En alternance Absence de courant : 4min 57s Phase 230 V : 3s		Confort -1°C	La température obtenue est celle qui est réglée sur le thermostat moins 1°C.
En alternance Absence de courant : 4min 53s Phase 230 V : 7s		Confort -2°C	La température obtenue est celle qui est réglée sur le thermostat moins 2°C.
Alternance complète 230 V		Éco	Température économique, diminution d'environ 3,5°C.
Demi-alternance négative -115 V		Hors-gel	Température hors-gel d'environ 7°C. Peut être utilisé pour le délestage.
Demi-alternance positive +115 V		Arrêt chauffage	Arrêt instantané de la chauffe de l'appareil.

### À NOTER :

Vous pouvez utiliser l'ordre « Hors-gel » du thermostat électronique équipant votre appareil Acova pour effectuer le **délestage** (option possible avec certaines centrales de programmation). Lorsque l'on utilise la fonction programmation, il est indispensable, pour obtenir un confort optimum, de posséder des appareils de même technologie.

### IMPORTANT Fonction marche forcée en mode programmé :

Lorsque l'appareil est commandé par fil pilote, les fonctions marche forcée du radiateur sont **prioritaires** sur tous les ordres de programmation, sauf sur l'ordre arrêt chauffage (ou **délestage**) déclenché par la centrale.

## 4.6 Activation / désactivation de la fonction détection d'ouverture / fermeture fenêtre

Votre appareil peut détecter une chute de température significative liée, par exemple, à l'ouverture prolongée d'une fenêtre en hiver. Il adapte alors son fonctionnement automatiquement afin de vous faire réaliser des économies d'énergie.

Par défaut la détection d'ouverture/fermeture fenêtre est **activée** sur votre appareil.

La mesure de la température de la pièce est réalisée au niveau de l'appareil.

### POUR CONFIGURER LA DÉTECTION :

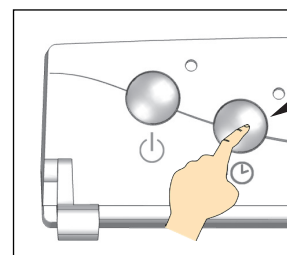

Appuyer **10 secondes** sur le bouton **3** lorsque l'appareil est à l'**arrêt**.

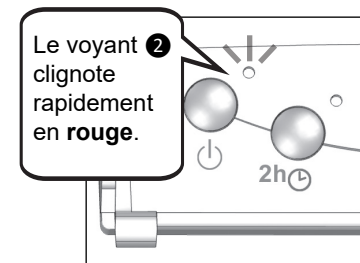

Le voyant **2** clignote rapidement en **rouge**.

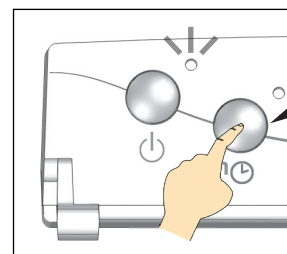

Appuyer sur le bouton **3** (appui court) pour désactiver ou activer la fonction.

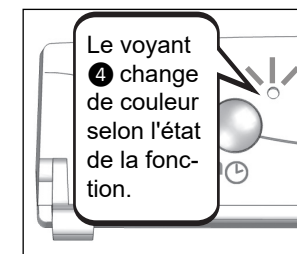

Le voyant **4** change de couleur selon l'état de la fonction.

Voyant témoin de mise sous tension <b>2</b>	Voyant témoin de fonctionnement <b>4</b> (départ)	Appui sur le bouton <b>3</b>	Voyant témoin de fonctionnement <b>4</b> (arrivée)
Rouge clignotant	Rouge Détection d'ouverture fenêtre <b>activée</b>	<b>Désactive</b> la détection d'ouverture fenêtre	Vert
	Vert Détection d'ouverture fenêtre <b>désactivée</b>	<b>Active</b> la détection d'ouverture fenêtre	Rouge

## POUR QUITTER LA CONFIGURATION :

Appuyer sur le bouton ❶ (appui court) pour éteindre l'appareil. Le réglage de la fonction est enregistré.

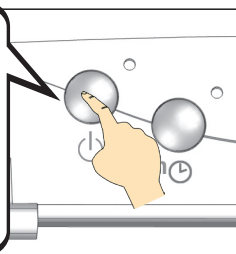

Autre possibilité :  
Après **60 secondes** sans aucun appui sur une touche, le programme sortira **automatiquement** de la configuration de détection ouverture fenêtre.

L'appareil retourne dans le mode de fonctionnement qui était le sien avant l'opération de configuration.

La marche forcée prend **toujours** le pas sur la détection d'ouverture/fermeture fenêtre. Ainsi le lancement d'un TIMER manuel ou le déclenchement d'un TIMERPROG **interrompra** la fonction de détection. Elle reprendra normalement son cours à la fin de la marche forcée.

Vous pouvez **annuler** la détection d'ouverture fenêtre alors que celle-ci a fait passer l'appareil en mode économie suite à l'ouverture d'une fenêtre. Pour cela appuyez sur le bouton ❸, la détection en cours sera alors interrompue et l'appareil reprendra son fonctionnement normal. Le mode détection d'ouverture fenêtre retrouvera son cours normal dès qu'une nouvelle ouverture sera détectée.

## FONCTIONNEMENT :

Afin de profiter au mieux de cette fonction, votre appareil doit être positionné près de l'ouvrant sans interposition d'un meuble ou d'un quelconque objet. La qualité de la détection d'ouverture / fermeture de fenêtre dépendra de nombreux facteurs tels que l'emplacement de l'appareil, la rapidité de la chute / remontée de température dans la pièce, etc.

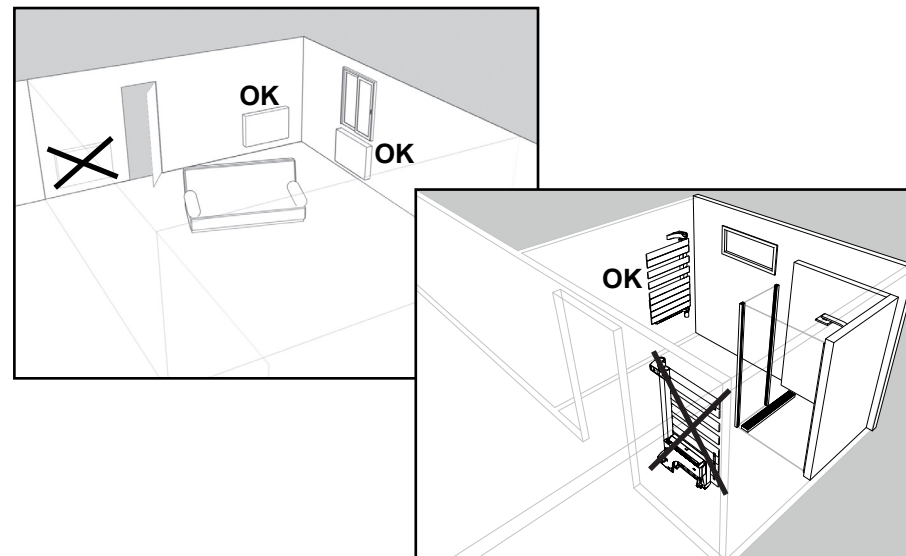

Après avoir ouvert une fenêtre, votre appareil devrait détecter la baisse de température liée à celle-ci dans un délai raisonnable. Il passera alors automatiquement en température hors-gel (**7°C**). Dans ce cas le voyant témoin de fonctionnement ❹ **clignote en orange**.

Lorsque la température de votre pièce remonte suite à la fermeture de la fenêtre, l'appareil doit dans un délai raisonnable reprendre le fonctionnement qu'il avait avant le déclenchement de la détection. Le voyant de fonctionnement ❹ **arrête alors de clignoter**.

## 4.7 Fonctionnement via un smartphone

Vous pouvez aussi régler votre appareil à l'aide de votre téléphone portable et d'une application dédiée.

Assurez-vous que la technologie *Bluetooth*<sup>®</sup> est activée sur votre smartphone. Reportez-vous à la notice de ce dernier pour plus d'informations et l'appairer au boîtier de votre appareil de chauffage.

Téléchargez dès à présent notre application **Acova Control** depuis le Google Play Store™ ou l'App Store™.

Celle-ci vous permettra de régler votre radiateur à partir de votre téléphone ou tablette. Elle inclut aussi de nouvelles fonctionnalités telles que le zonage et la création de scénarios de fonctionnement.

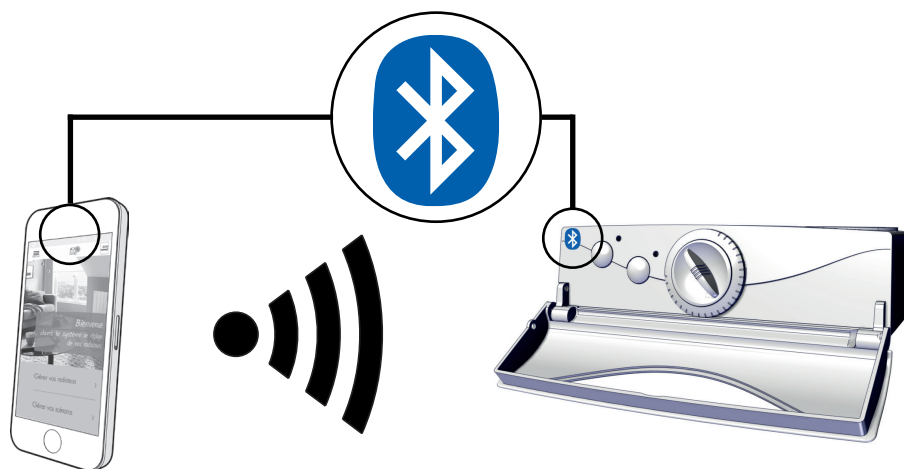

### ATTENTION !

Ne pas appairer **directement** votre boîtier Timer depuis les options Bluetooth des paramètres de votre smartphone.

© Google Inc. 2015. Tous droits réservés. Google Play est une marque de Google Inc.

App Store is a trademark of Apple Inc., registered in the U.S. and other countries.

## PROCÉDURE D'APPAIRAGE APPLICATION / BOÎTIER (OBLIGATOIRE) :



Choisir ou créer une pièce.



Ajouter un radiateur.



L'application affiche la liste du ou des appareils détectés à proximité. Sélectionner un appareil à appairer avec l'application.

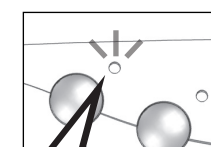

Le voyant témoin de mise sous tension ② de l'appareil sélectionné sur l'application **clignote rapidement en vert pendant 30 secondes.**

S'il ne s'agit pas de l'appareil que vous souhaitez appairer, appuyer sur "Annuler" et choisir un autre appareil dans la liste.

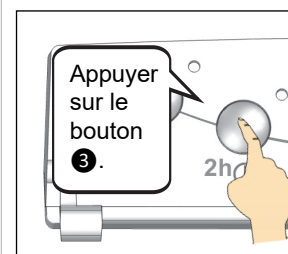

L'application procède au jumelage avec votre appareil. Vous pouvez maintenant saisir un nom pour identifier cet appareil.

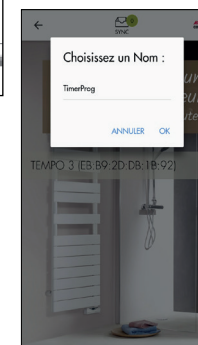

En cas d'échec de l'appairage de l'application au boîtier ou si vous avez attendu plus de **30 secondes** pour appuyer sur le bouton ③, reprenez la procédure d'appairage depuis le début.

## FONCTIONNEMENT :

Au moyen de l'application vous pourrez créer un **programme utilisateur hebdomadaire** PU qui pilotera votre appareil de chauffage en **mode Confort** (température de consigne programmée sur votre smartphone) ou en **mode Éco non modifiable** (T° de consigne -3,5°C) pour chaque heure de la journée.

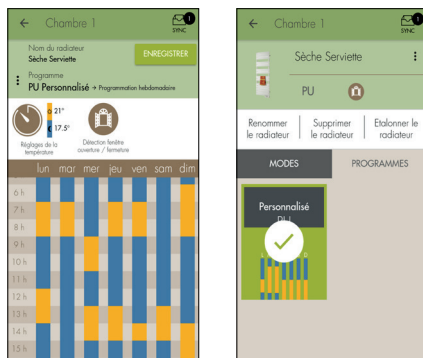

Vous pouvez désormais régler votre boîtier Timer grâce à l'appli (enregistrez vos réglages dans l'appli puis synchronisez avec le boîtier).

Lorsque le boîtier est réglé par l'application, le voyant témoin de mise sous tension **2** **clignote de manière rythmique** (3 clignotements puis fixe, en boucle) pour indiquer la prise de contrôle du boîtier par l'application.

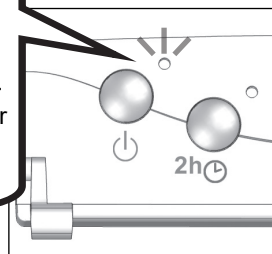

## IMPORTANT

Votre programme utilisateur ne peut comporter qu'un maximum de **10 changements de mode par jour** (de Confort vers Éco ou d'Éco vers Confort).

Les Marches forcées manuelle et automatique peuvent toujours être activées et programmées normalement sur le boîtier sans interrompre le pilotage par l'application (voir **chapitre 4.3**).

En cas d'utilisation conjointe de l'application et d'une centrale fil pilote, c'est l'application qui sera **prioritaire SAUF** en cas d'ordre **Hors-gel** ou **Arrêt** (manuel ou délestage) envoyé par la centrale.

La fonction détection d'ouverture/fermeture fenêtre peut aussi être activée ou désactivée depuis l'application.

## REVENIR EN FONCTIONNEMENT MANUEL :

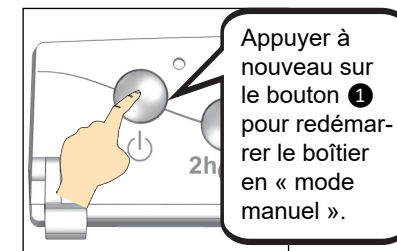
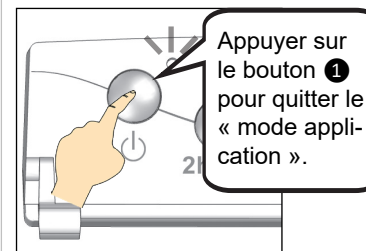

Si une Marche forcée est programmée, celle-ci restera en mémoire.

## 4.8 Éteindre l'appareil

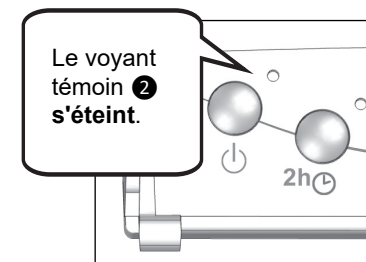
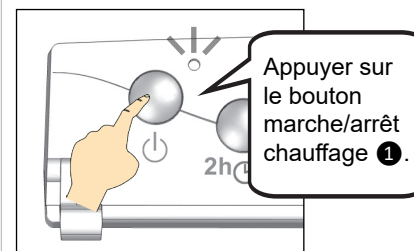

## 5. Conseils d'entretien et de dépannage

### 5.1 Opérations d'entretien courant

Le choix des meilleurs matériaux et la qualité du traitement de surface protègent votre appareil de la corrosion et des chocs.

Pour une durée de service optimale de votre radiateur, nous vous recommandons de suivre les conseils suivants :

- Pour l'entretien des parois extérieures (hors parties électriques), n'utilisez pas de produit abrasif ou corrosif mais simplement de l'eau savonneuse tiède.
- Pour le corps du boîtier de régulation, utilisez un chiffon sec (sans solvant).

### 5.2 Résolution des problèmes

En cas de non-fonctionnement de votre appareil, vous pouvez procéder vous-même aux vérifications suivantes :

Problème	Diagnostic	Opérations à effectuer
L'appareil ne fonctionne pas.	Votre appareil n'est pas alimenté.	Vérifier que votre appareil est convenablement connecté et alimenté (voir <b>chapitre 2.3</b> ).
	Votre appareil n'est pas allumé.	Vérifier que votre appareil est bien en position marche, voyant allumé (voir <b>chapitre 4.2</b> ).
L'appareil ne fonctionne pas. Les 2 voyants clignotent en rouge.	Défaut sonde.	Contactez votre installateur.
L'appareil passe automatiquement en mode hors-gel non souhaité.		Désactiver la détection d'ouverture/fermeture fenêtre (voir <b>chapitre 4.6</b> ).
Le radiateur continue de chauffer normalement alors qu'une fenêtre est ouverte depuis plus de 15 minutes.	La fonction «Détection de fenêtre» n'est pas activée.	Activer la fonction (voir <b>chapitre 4.6</b> ).

Problème	Diagnostic	Opérations à effectuer
L'appareil ne chauffe pas.	Le thermostat est mal réglé.	Vérifier que la position du thermostat commande bien la mise en chauffe de l'appareil (voir <b>chapitre 4.2</b> ).
	L'appareil mixte n'a pas été correctement rempli d'eau.	Vérifier le remplissage de l'appareil (voir <b>chapitre 3.2</b> ).
	L'appareil est piloté par une centrale de programmation.	Se reporter à la notice du constructeur de la centrale.
L'appareil ne réagit pas aux ordres envoyés par l'application.	Problème d'appairage.	Procéder à nouveau à l'appairage entre le boîtier et l'application (voir <b>chapitre 4.7</b> ).



## 6. Services et garantie

### Service après-vente

En cas de non fonctionnement ou de besoin en pièces détachées, contactez votre installateur ou votre revendeur.

Au préalable, pour permettre la bonne compréhension et un traitement rapide du problème, assurez-vous d'avoir bien relevé :

- les éléments figurant sur l'étiquette signalétique de l'appareil ;
- la référence commerciale figurant sur votre facture d'achat datée.

### Garantie

(Voir conditions générales de vente dans le pays concerné)

Votre appareil électrique est garanti 2 ans contre tout défaut de fabrication à compter de la date de livraison.

La garantie sera prise en compte sur présentation du titre d'achat daté. Les frais de transport, de dépose et de pose du radiateur sont exclus de la garantie.

La garantie ne s'applique pas notamment en cas de mise en œuvre, d'installation ou d'entretien non conforme à la norme en vigueur du pays, aux règles de l'art et à la notice d'utilisation.

### Garantie spécifique aux radiateurs sèche-serviettes mixtes

La garantie de votre sèche-serviettes mixte ne s'applique que sous les réserves suivantes :

- l'eau utilisée pour l'alimentation du circuit de chauffage ne doit être ni agressive ni corrosive.
- l'installation ne doit pas comporter de traces de gaz dissous ( $O_2$ - $CO_2$ ), notamment en cas d'utilisation de matériaux perméables au gaz (plancher chauffant).

Pour cela, il est nécessaire d'assurer un dégazage efficace en amont du circulateur et la purge des points hauts de l'installation.



**Traitement des appareils électriques et électroniques en fin de vie.** Ce symbole indique que ce produit ne doit pas être traité avec les déchets ménagers. Il doit être remis à un point de collecte approprié qui se chargera de son recyclage. En s'assurant que ce produit est bien mis au rebut de manière correcte, vous aiderez à prévenir les conséquences négatives potentielles pour l'environnement et la santé humaine.

Le soussigné, Zehnder Group Vaux-Andigny, déclare que l'équipement radioélectrique du type désigné dans le tableau de la page suivante est conforme à la directive 2014/53/UE.

Le texte complet de la déclaration UE de conformité est disponible à l'adresse postale indiquée sur l'étiquette signalétique de l'appareil.

### Caractéristiques Techniques mesurées et calculées conformément au RÈGLEMENT (UE) 2015/1188.

Référence(s) du modèle : xxxx-TF, xxxx-TFC

Caractéristique	Symbole	Valeur	Unité
<b>Puissance thermique</b>			
Puissance thermique nominale	P nom	0,3 à 2,0*	kW
Puissance thermique minimale (indicative)	P min	0,0	kW
Puissance thermique maximale continue	P max, c	0,3 à 2,0*	kW
<b>Consommation d'électricité auxiliaire</b>			
À la puissance thermique nominale	el max	0,000	kW
À la puissance thermique minimale	el min	0,000	kW
En mode veille	el sb	0,00045	kW
	el sb	0,45	W
<b>Type de contrôle de la puissance thermique / de la température de la pièce</b>			
Caractéristique	Unité	Information complémentaire	
Contrôle électronique de la température de la pièce et programmeur hebdomadaire.	Oui		
<b>Autres options de contrôle</b>			
Contrôle de la température de la pièce, avec détecteur de présence.	Non		
Contrôle de la température de la pièce, avec détecteur de fenêtre ouverte.	Oui		
Option de contrôle à distance.	Non		
Contrôle adaptatif de l'activation.	Non		
Limitation de la durée d'activation.	Non		
Capteur à globe noir.	Non		
<b>Coordonnées de contact</b>	ZEHNDER GROUP Gränichen AG Oberfeldstrasse 2 5722 GRÄNICHEN Suisse www.zehndergroup.com		

\* Selon modèle (500, 750, 1000, 1250, 1500, 1750 ou 2000W)

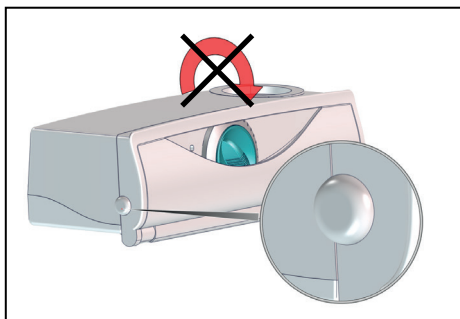
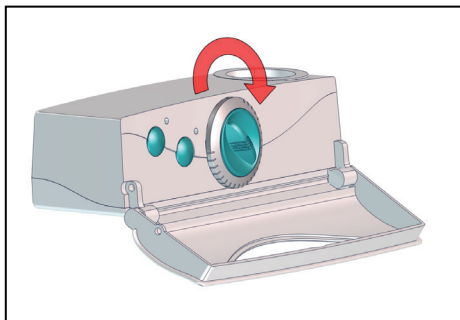

FR

**NOTICES**



FR

**Cet appareil  
et ses accessoires  
se recyclent**

REPRISE  
À LA LIVRAISON



OU

À DÉPOSER  
EN MAGASIN



OU

À DÉPOSER  
EN DÉCHÈTERIE



Points de collecte sur [www.quefairedemesdechets.fr](http://www.quefairedemesdechets.fr)  
Privilégiez la réparation ou le don de votre appareil !

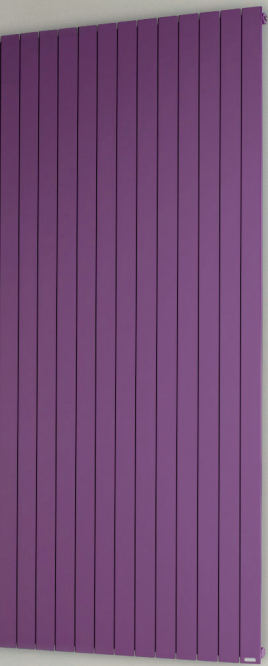

[www.acova.fr](http://www.acova.fr)

**ACOVA**