

ACOVA

4 0 0 2 6 6 3 1

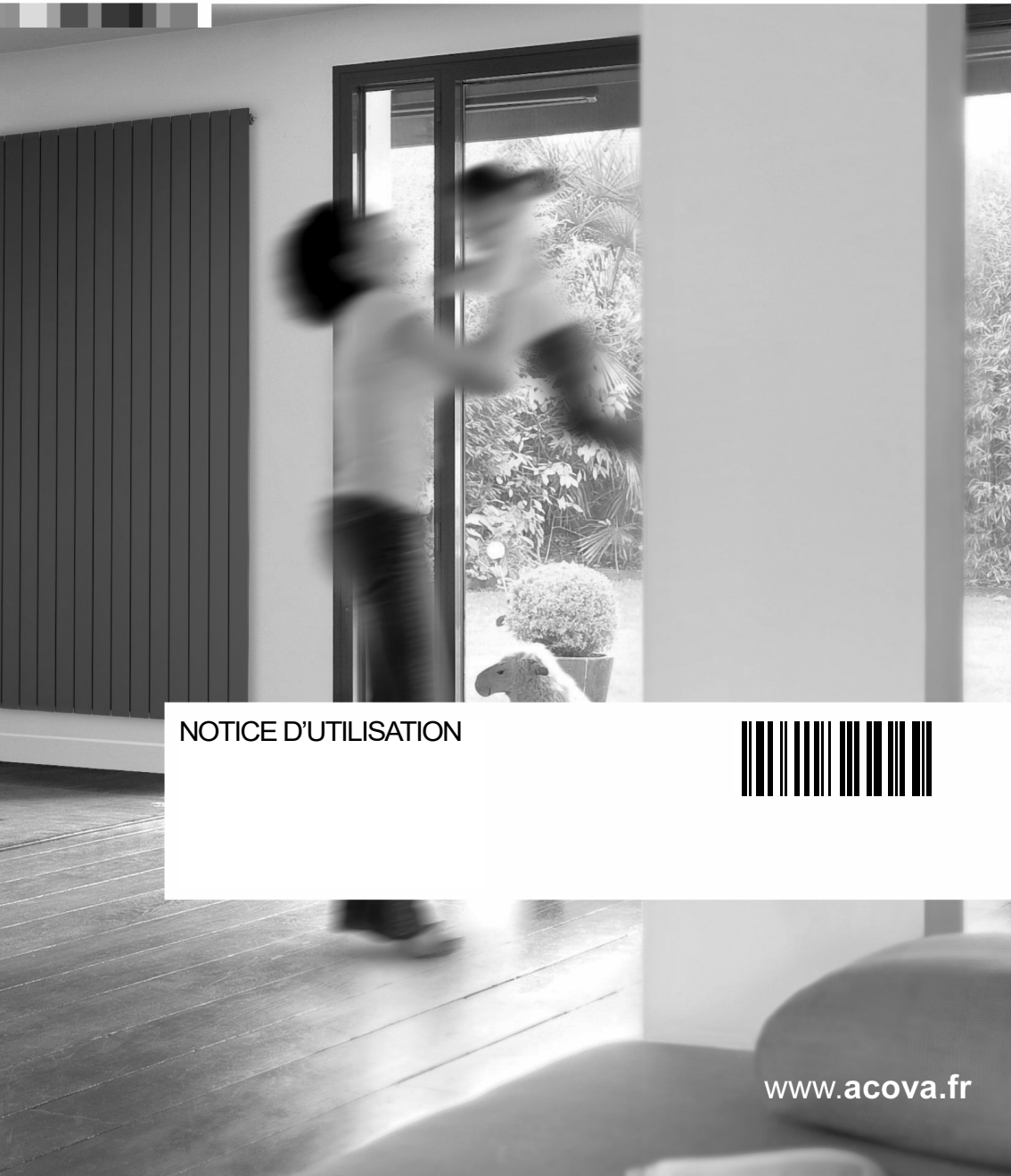

NOTICE D'UTILISATION

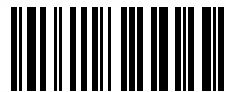

www.acova.fr

1 Présentation	
1.1 Introduction	1
1.2 Avertissements	1
1.3 Présentation de votre radiateur	2
2 Installation de votre appareil	
2.1 Avertissements	3
2.2 Choix de l'emplacement	4
2.3 Raccordement de l'appareil	5
3 Utilisation de l'interface	
3.1 Mise en service	6
3.2 Mise à l'heure	7
3.3 Affichages	8
4 Modes de fonctionnement	
4.1 Introduction	9
4.2 Utilisation	
Mode Hors-gel	9
Mode Éco	10
Mode Confort	10
Programmes	10
Mode Auto	11
Dérogation	13
Verrouillage	13
5 Création d'un Programme Utilisateur (PU)	14
6 Fonctions avancées	
Réglage de la date et de l'heure	15
Activation / désactivation changement d'heure	15
Activation / désactivation de la détection d'ouverture fenêtre	15
Activation / désactivation de la détection d'absence	15
Étalonnage de la température de consigne	16
Blocage température de consigne	16
7 Verrouillage par code des fonctions	
7.1 Création du code	19
7.2 Choix du type de verrouillage	20
7.3 Accès aux paramètres avancés si verrouillage	20
7.4 Accès aux fonctions du radiateur si verrouillage	21
8 Conseils d'entretien et de dépannage	
8.1 Opérations d'entretien courant	22
8.2 Résolution des problèmes	22
9 Services et garantie	25

1. Présentation

1.1 Introduction

Madame, Monsieur,

Nous vous remercions d'avoir choisi ce radiateur.

Élaboré avec le plus grand soin selon notre charte qualité, nous vous en souhaitons une entière satisfaction. Pour profiter pleinement de toutes ses possibilités, nous vous invitons à lire attentivement cette notice et à la conserver à proximité de votre appareil. Merci de votre confiance.

1.2 Avertissements



MISE EN GARDE Pour éviter une surchauffe, ne pas couvrir l'appareil de chauffage.



Ne pas s'asseoir sur l'appareil de chauffage.



Attention surface très chaude. Caution, hot surface.

ATTENTION - Certaines parties de ce produit peuvent devenir très chaudes et provoquer des brûlures. Il faut prêter une attention particulière en présence d'enfants et de personnes vulnérables.

Il convient de maintenir à distance les enfants de moins de 3 ans, à moins qu'ils ne soient sous une surveillance continue.

Les enfants âgés entre 3 ans et 8 ans doivent uniquement mettre l'appareil en marche ou à l'arrêt, à condition que ce dernier ait été placé ou installé dans une position normale prévue et que ces enfants disposent d'une surveillance ou aient reçu des instructions quant à l'utilisation de l'appareil en toute sécurité et en comprennent bien les dangers potentiels. Les enfants âgés entre 3 ans et 8 ans ne doivent ni brancher, ni régler ni nettoyer l'appareil, et ni réaliser l'entretien de l'utilisateur.

Cet appareil peut être utilisé par des enfants âgés d'au moins 8 ans et par des personnes ayant des capacités physiques, sensorielles ou mentales réduites ou dénuées d'expérience ou de connaissance, s'ils (si elles) sont correctement surveillé(e)s ou si des instructions relatives à l'utilisation de l'appareil en toute sécurité leur ont été données et si les risques encourus ont été appréhendés.

Les enfants ne doivent pas jouer avec l'appareil. Le nettoyage et l'entretien par l'utilisateur ne doivent pas être effectués par des enfants sans surveillance.

Cet appareil ne doit être branché ou raccordé, selon les règles et normes en application, que par une personne habilitée.

L'alimentation électrique doit être protégée par un dispositif différentiel résiduel de courant assigné au plus égal à 30 mA, notamment dans le cas d'une installation dans un local contenant une baignoire ou une douche.

IMPORTANT Si le câble d'alimentation est endommagé, il doit être remplacé par le fabricant, son service après-vente ou des personnes de qualification similaire afin d'éviter un danger.

IMPORTANT L'appareil de chauffage ne doit pas être placé juste en-dessous d'une prise de courant.

IMPORTANT Cet appareil n'est pas destiné à être utilisé à des altitudes au-delà de 2000 m.

Cet appareil de chauffage est rempli d'une quantité précise d'huile spécifique.

Les réparations nécessitant l'ouverture du réservoir d'huile ne doivent être effectuées que par le fabricant ou son service après-vente qui normalement doit être contacté en cas de fuite d'huile.

Lorsque l'appareil de chauffage est mis au rebut respecter les réglementations concernant l'élimination de l'huile.

À NOTER : Avant toute opération d'entretien, prenez soin d'arrêter l'appareil.

Il est protégé contre les projections d'eau et peut être installé dans le volume 2 (voir **chapitre 2.1**), sous réserve que les organes de régulation électrique ne puissent être touchés par une personne utilisant la baignoire ou la douche. Il ne doit pas être raccordé à une borne de terre.

1.3 Présentation de votre radiateur

Cet appareil à fluide hydractif est livré prêt à l'emploi.

Il est bouchonné et rempli en usine d'une huile minérale thermique haute performance. Ce fluide, spécialement élaboré pour cet usage, ne nécessite aucun entretien particulier.

Dès la mise en chauffe de l'appareil, vous constaterez des phénomènes différents de ceux générés par un chauffage électrique conventionnel :

- la résistance électrique réchauffe le fluide qui se met progressivement et de façon naturelle en circulation à l'intérieur du radiateur ;
- les propriétés du fluide font que la température de surface du radiateur n'atteint un niveau optimal qu'au bout de 10 minutes environ, ce temps variant suivant les modèles et la température ambiante de la pièce lors de la mise en chauffe de l'appareil ;
- ce principe de fonctionnement garantit la constance et la durée de la chaleur émise, même lorsque la résistance n'est plus alimentée.

2. Installation de votre appareil

2.1 Avertissements

Le câble souple monté d'origine est destiné à être relié au réseau par l'intermédiaire d'un boîtier de connexion qui devra être placé derrière l'appareil, sans interposition d'une fiche prise de courant.

Dans une cuisine ou une salle de bains, le boîtier de connexion sera placé au moins à 25 cm du sol.

Au-delà des règles prescrites dans cette notice, l'installation doit être conforme aux normes européennes et françaises en vigueur, telles que CEI 60364.7.701 et NF C15-100, ainsi qu'aux règles de l'art.

Pour les pays autres que la France, l'installation doit être conforme aux normes en vigueur et aux règles de l'art du pays dans lequel il est mis en œuvre.

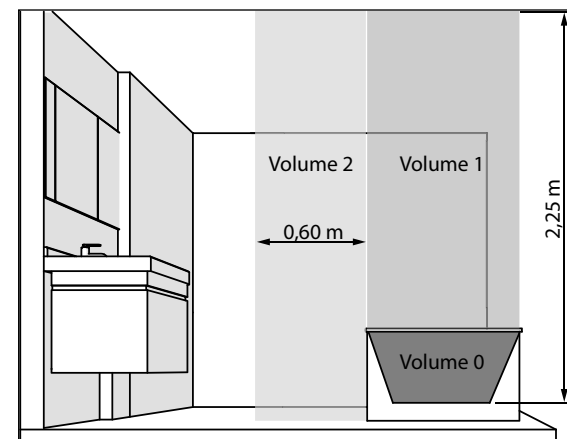

IMPORTANT L'exemple montré ici ne concerne que le cas d'une baignoire. Pour les autres types d'équipements de salle de bains, consultez obligatoirement votre installateur.

IMPORTANT Un moyen de déconnexion doit être prévu dans les canalisations fixes conformément aux règles d'installation.

À NOTER : L'ajout d'une fiche de prise de courant est interdit.

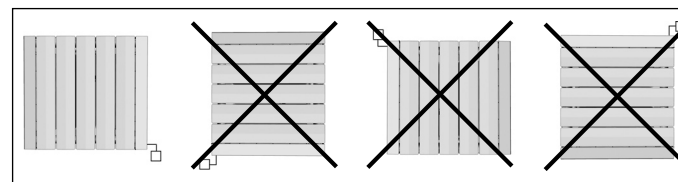

- Pour garantir la sécurité de votre installation, vous devez :
- disposer tout objet (meubles, fauteuils) au minimum à **50 cm** de la face avant de l'appareil pour favoriser la circulation de l'air ;
 - * positionner le bas du boîtier selon la hauteur préconisée par la notice de pose ;
 - positionner une tablette au minimum à **10 cm** du haut de votre radiateur ;
 - utiliser des vis de fixation adaptées à la nature de votre mur.

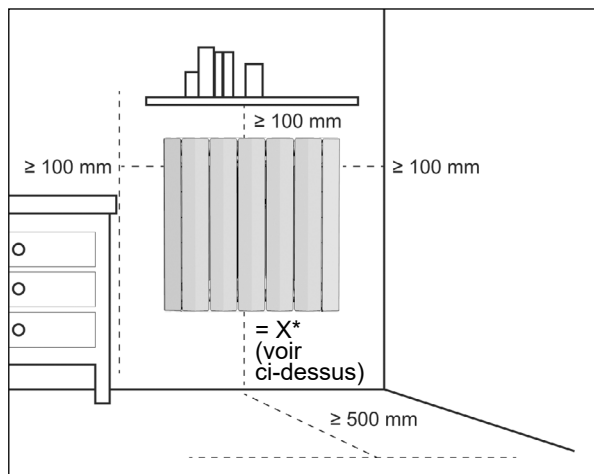

ATTENTION
Procédez toujours à la coupure de l'alimentation électrique (disjoncteur + fil pilote) avant toute opération de raccordement.

2.2 Choix de l'emplacement

Pour profiter pleinement de votre appareil et pour votre plus grand confort, nous vous recommandons de réaliser l'installation si possible à proximité des emplacements à fortes déperditions (fenêtres, portes, etc.).

PRÉCONISATIONS RELATIVES À LA FONCTION DE DÉTECTION D'OUVERTURE FENÊTRE (VOIR CHAPITRE 6)

L'emplacement de votre appareil influe sur le bon fonctionnement de la fonction détection d'ouverture de fenêtre. Il faut donc rester le plus proche possible de l'ouvrant et éviter de l'installer à proximité d'une porte.

Outre la disposition de votre installation dans la pièce, la température de consigne réglée sur l'appareil et la température extérieure interviendront dans le déroulement de la fonction.

PRÉCONISATIONS RELATIVES À LA FONCTION DE DÉTECTION DE PRÉSENCE (VOIR CHAPITRE 6, SI DISPONIBLE SUR L'APPAREIL)

L'emplacement de votre appareil influe sur le bon fonctionnement de la fonction détection de présence. Il faut éviter d'interposer un meuble ou un rideau épais directement devant le radiateur.

2.3 Raccordement de l'appareil

Les caractéristiques techniques de votre radiateur sont indiquées sur son étiquette signalétique. Veuillez à en prendre note préalablement à son installation et à toute demande d'intervention SAV.

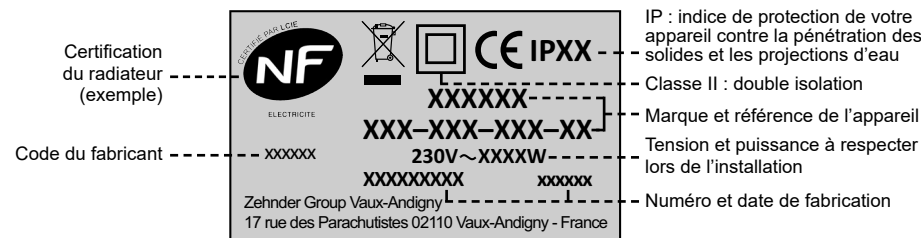

Le raccordement au réseau électrique doit être effectué en respectant :

- la tension indiquée sur cette étiquette ;
- les couleurs conventionnelles :
 - bleu : neutre
 - brun : phase
 - noir : fil pilote

PRINCIPE DE RACCORDEMENT AVEC FIL PILOTE :

Votre appareil est muni d'un fil pilote lui permettant d'être raccordé à une centrale de programmation fil pilote (non fournie avec l'appareil).

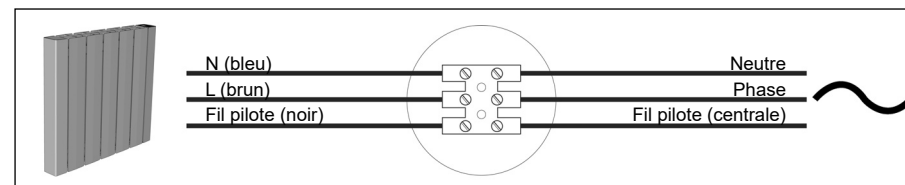

À NOTER :
Votre appareil étant muni d'une régulation électronique intégrée, notre responsabilité ne saurait être engagée en cas d'utilisation avec des centrales de programmation fil pilote fonctionnant par coupure de tension d'alimentation (consulter la notice de votre centrale). Privé d'instructions, votre radiateur en mode AUTO fonctionnera en mode CONFORT, et ce jusqu'à réception d'un nouveau mode fourni par la centrale de programmation.

PRINCIPE DE RACCORDEMENT SANS FIL PILOTE :

Si le fil pilote n'est pas raccordé, la sécurité impose de l'isoler. Il ne doit en aucun cas être raccordé à la terre.

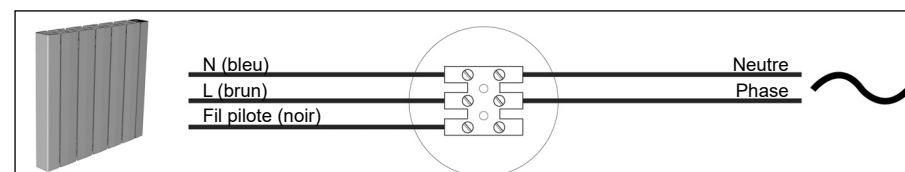

3. Utilisation de l'interface

3.1 Mise en service

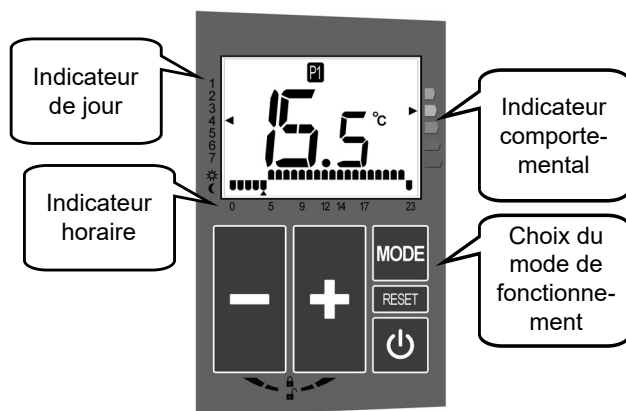

Votre interface de commande intègre un indicateur comportemental qui vous aide à appréhender le niveau de consommation énergétique correspondant au niveau de température que vous avez choisi. Le curseur se positionnera devant le pavé coloré correspondant au niveau de consommation d'énergie de cette température de consigne.

	Appui 2 secondes	Mise en route	1 signal sonore
	Appui 2 secondes	Arrêt	2 signaux sonores
	Icône clignotante	Mise à l'heure nécessaire (voir chapitre suivant)	Ce réglage est obligatoire pour une utilisation correcte des différents programmes.
MODE	Appui simple	Choix du mode de fonctionnement (voir chapitre 4)	

L'éclairage de l'écran s'éteint automatiquement au bout de **30 secondes** sans appui sur une touche. Cette veille n'impacte pas le fonctionnement de votre radiateur et un appui sur n'importe quelle touche réactivera l'éclairage.

3.2 Mise à l'heure

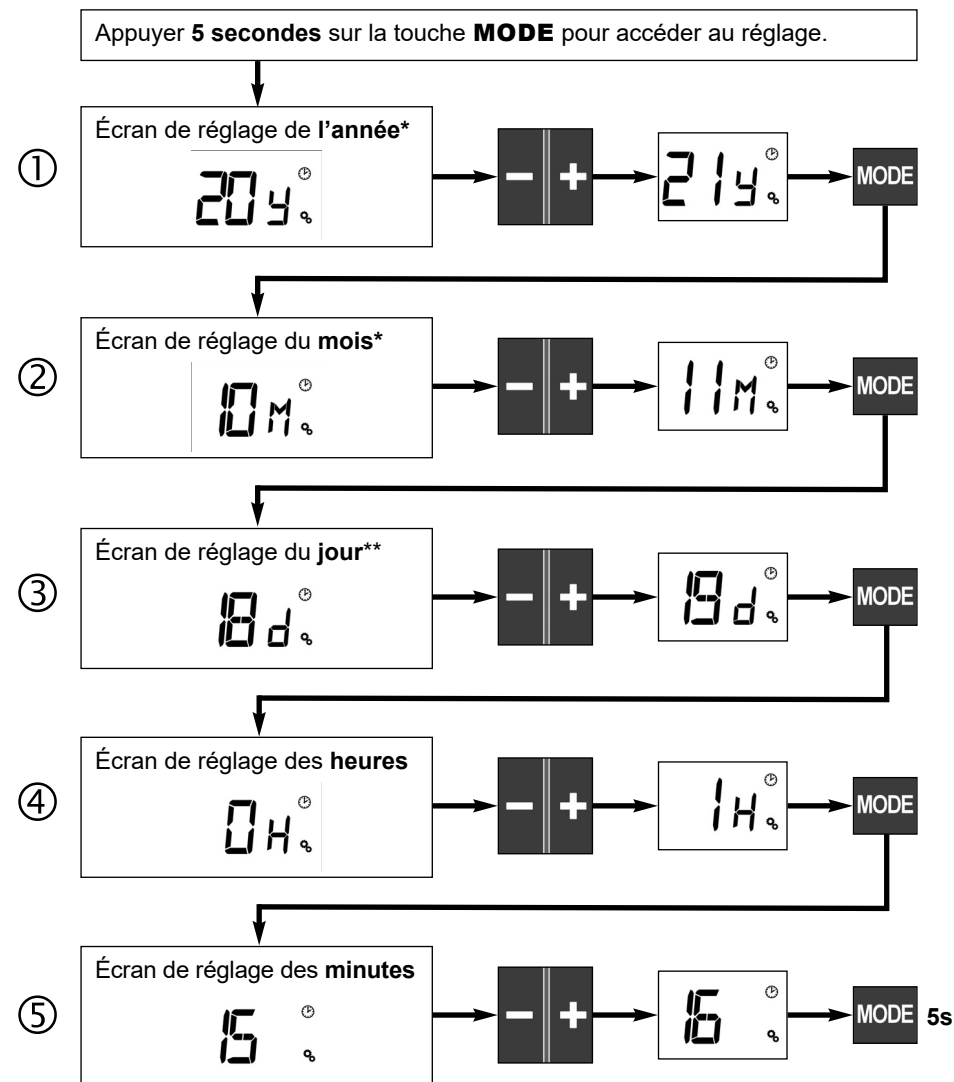

* Selon modèle.

** Sur certains appareils, vous devrez régler le numéro de jour de la semaine (de 1 à 7) au lieu de la date exacte.

3.3 Affichages

ICÔNE	EXPLICATION	ICÔNE	EXPLICATION
	Marche / arrêt appareil		Ouverture fenêtre détectée
	Mode Confort		Réglage jour et heure nécessaire
	Mode Éco		Présence détectée (si détection disponible sur l'appareil)
	Mode Hors-gel		Indicateur de chauffe
	Mode Programme préenregistré (+ numéro du programme sélectionné)		Paramétrage
	Mode Programme utilisateur		Indicateur de délestage
	Indicateur de commande par centrale fil pilote		Verrouillage interface
	Indicateur de dérogation		Verrouillage param. avancés Verrouillage fonctions (si disponibles)

3.4 Fonctions d'auto-apprentissage (si disponibles sur votre appareil)

Certains modèles pourront adapter leur montée en chauffe afin d'atteindre la température Confort à l'heure souhaitée lors d'une utilisation en mode programmé.

Certains modèles vont plus loin, avec un Programme Utilisateur qui s'adapte automatiquement à vos habitudes de présence dans la pièce. Cette modification prendra place après deux semaines de fonctionnement du PU.

Cette fonction n'est disponible que sur des appareils équipés de la détection de présence.

4. Modes de fonctionnement

4.1 Introduction

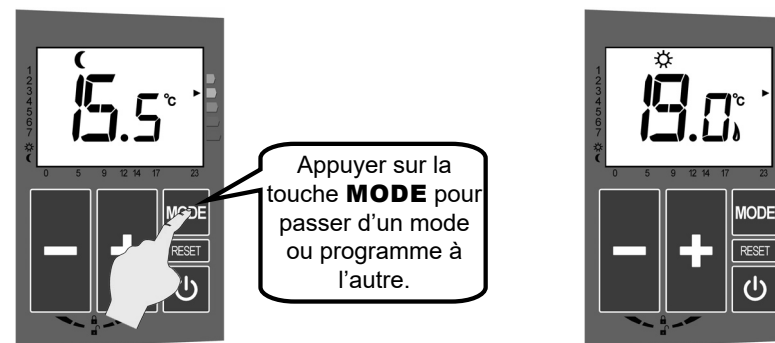
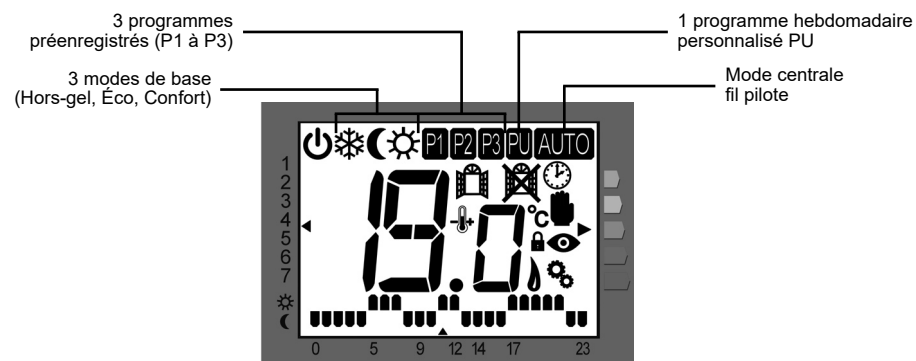

4.2 Utilisation

MODE HORS-GEL :
(recommandé en cas d'absence prolongée de plus de 24 heures)

Votre radiateur est réglé pour garantir une température minimum de 7°C dans votre pièce, cela vous permet d'éviter tout risque de gel. Cette température n'est pas modifiable par l'utilisateur.



MODE ÉCO :
(recommandé en cas d'inoccupation de la pièce supérieure à 2 heures)

Ce mode économique permet un abaissement de la température d'environ 3,5°C par rapport au niveau de température souhaité pour la position CONFORT.

Cette température n'est pas modifiable par l'utilisateur. Elle ne peut pas excéder 19°C.

Exemple de fonctionnement :

Si votre radiateur est programmé pour une température de 19°C en mode CONFORT, la température de consigne sera alors de 15,5°C en mode ÉCO.

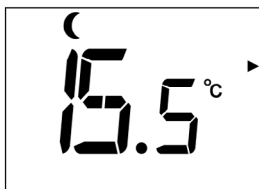

MODE CONFORT :
(recommandé en cas d'occupation de la pièce)

C'est le mode de fonctionnement normal de votre radiateur.

La température de consigne est réglable **uniquement** en mode CONFORT. La température en mode ÉCO sera celle du mode Confort -3.5°C.

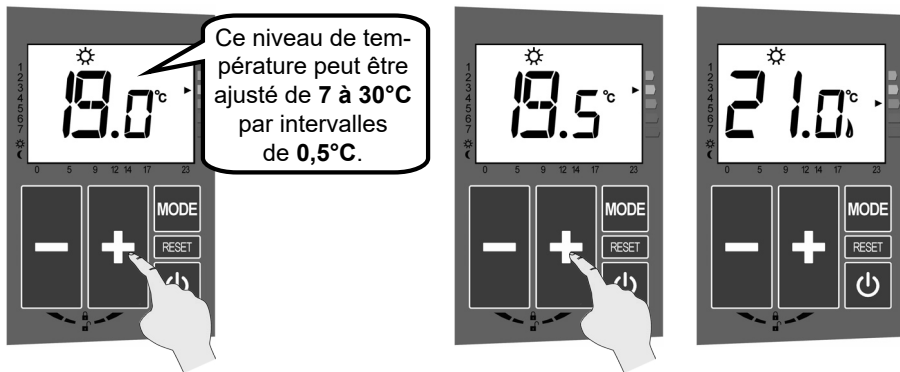

PROGRAMME JOURNALIER P1 :

Ce programme correspond à un besoin de chauffe de votre pièce de 5 à 23H (ex. présence permanente).

Ce programme n'est pas modifiable par l'utilisateur.

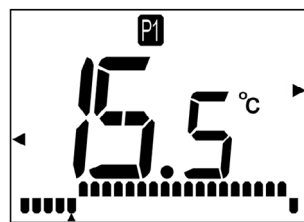

PROGRAMME JOURNALIER P2 :

Ce programme correspond à un besoin de chauffe de votre pièce de 5 à 9H puis de 17 à 23H (ex. journée de travail).

Ce programme n'est pas modifiable par l'utilisateur.

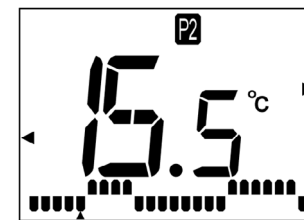

PROGRAMME JOURNALIER P3 :

Ce programme correspond à un besoin de chauffe de votre pièce de 5 à 9H, de 12 à 14H et de 17 à 23H (ex. journée de travail avec passage au domicile le midi).

Ce programme n'est pas modifiable par l'utilisateur.

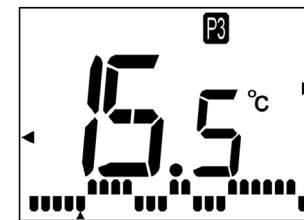

PROGRAMME UTILISATEUR HEBDOMADAIRE PU :

Le programme utilisateur vous permet de définir précisément le comportement de votre appareil pour chaque heure de chaque jour de la semaine. Ce programme, s'il est sélectionné, se répétera chaque semaine.

Si aucun programme n'a été créé, l'appareil fonctionnera par défaut en mode ÉCO.

Voir le *chapitre 5* pour créer votre PU personnalisé.

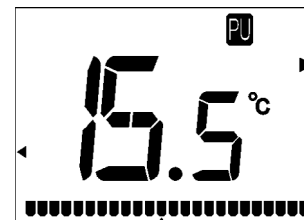

MODE AUTO :

Le mode AUTO permet à votre radiateur de recevoir à distance des ordres de fonctionnement provenant d'une centrale de programmation fil pilote (non fournie avec votre appareil). Le mode transmis correspondra aux modes habituels de votre radiateur (ARRÊT CHAUFFAGE, HORS-GEL, ÉCO, CONFORT).

Elle pourra également faire basculer votre radiateur dans deux modes complémentaires (CONFORT -1°C et CONFORT -2°C).

Réglez sur votre radiateur la température de consigne correspondant à vos besoins en mode CONFORT grâce aux touches - et +, puis sélectionnez le mode AUTO par appuis successifs sur la touche **MODE**.



MODE AUTO (suite) :

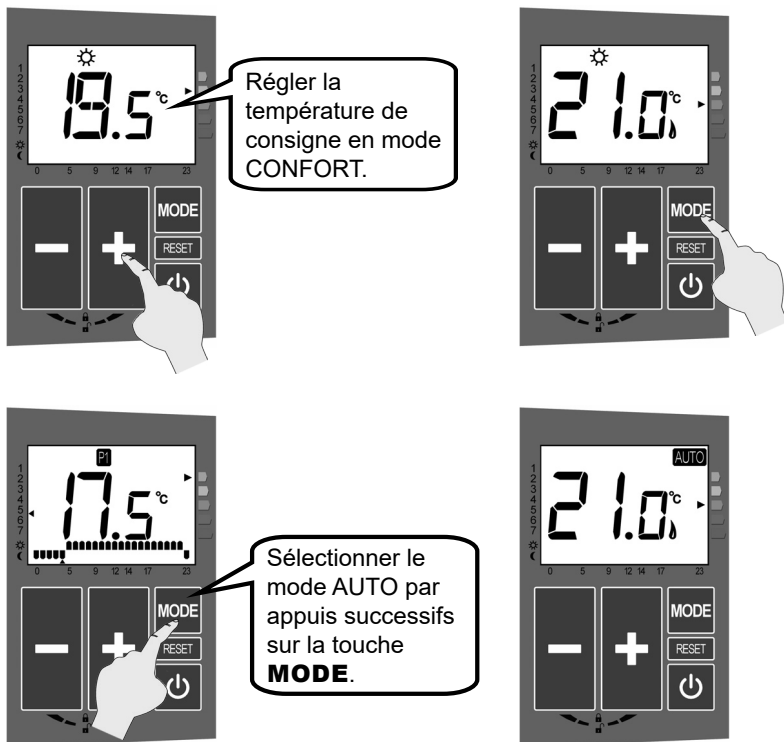

Reportez-vous ensuite à la notice de votre centrale de programmation pour plus d'informations concernant l'utilisation de votre radiateur avec celle-ci.

Toute réduction de la chauffe de votre appareil pour cause de détection de fenêtre ouverte ou d'absence de personnes dans la pièce prendra fin au prochain changement de mode de fonctionnement demandé par la centrale de programmation.

INDICATEUR DE DÉLESTAGE :

Lorsque votre installation est équipée d'un système de délestage connecté sur l'entrée fil pilote, celui-ci peut envoyer un **ordre prioritaire** à votre radiateur. Votre appareil affiche alors les informations ci-contre :

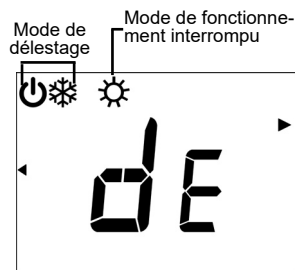

DÉROGATION DE TEMPÉRATURE :

Dans les modes de fonctionnement programmés de votre radiateur (P1, P2, P3 et PU, ou mode AUTO piloté par une centrale externe), il est possible de déroger localement au fonctionnement de votre radiateur en modifiant le niveau de température souhaité.

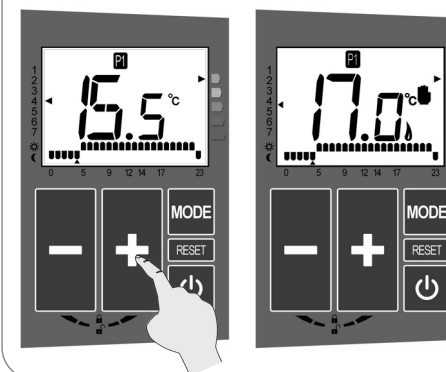

En mode Auto seulement :

- **1er appui** sur - ou + : affichage de l'ordre envoyé par la centrale.

- **2ème appui** sur - ou + : modification de la température souhaitée et apparition du symbole signalant la dérogation.

La dérogation prendra fin au prochain changement de mode de fonctionnement demandé par le radiateur ou par la centrale de programmation.

VERROUILLAGE DE L'INTERFACE :

Cette fonction permet d'empêcher toute intervention inopportune sur l'interface de commande. Dès lors **aucun changement involontaire** de mode ou de niveau de température souhaité ne sera possible.

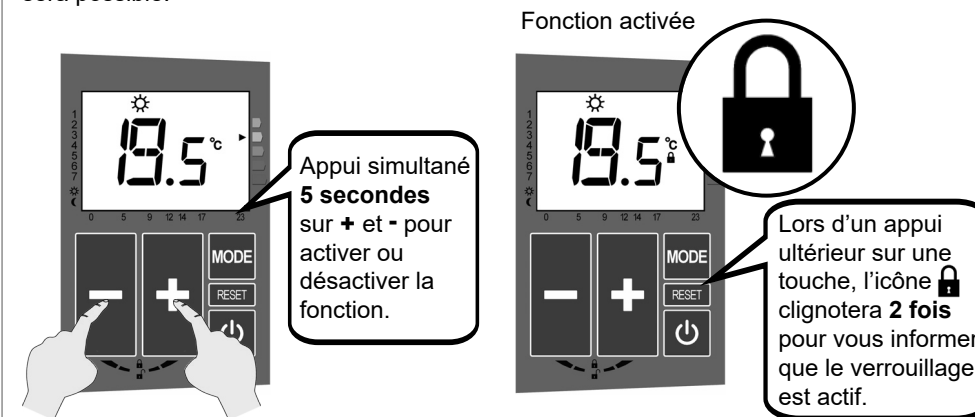

En cas de verrouillage par code des fonctions de l'appareil (si disponibles, voir **chapitre 7**), le verrouillage de l'interface est désactivé.

Les changements de modes émis par une centrale fil pilote (non fournie avec votre appareil) ne seront pas désactivés par cette fonction.

5. Création d'un Programme Utilisateur (PU)

ÉTAPE 1 : choix du jour à programmer

 Il est nécessaire de régler l'horloge avant de configurer un programme utilisateur (voir [chapitre 3.2](#)).

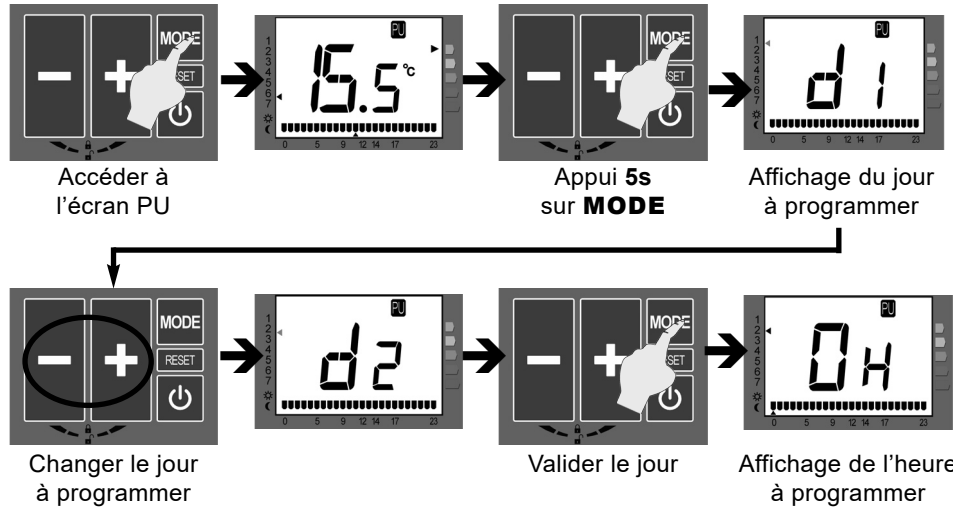

ÉTAPE 2 : programmation du mode de chauffe

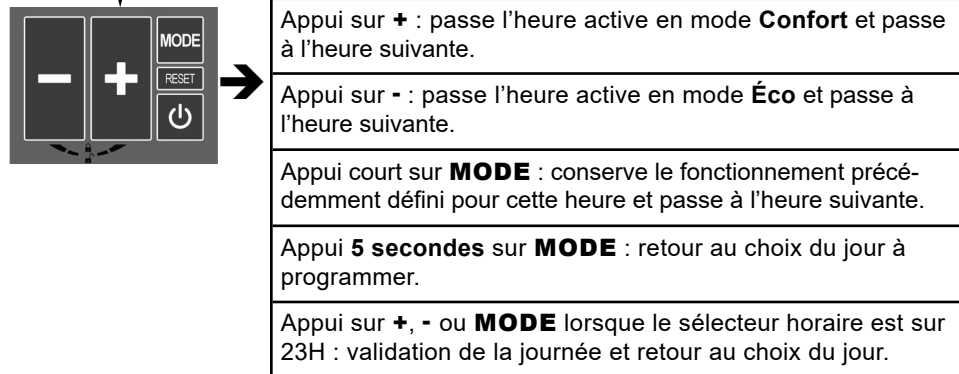

FONCTION COPIER-COLLER (uniquement depuis l'écran de sélection du jour) :

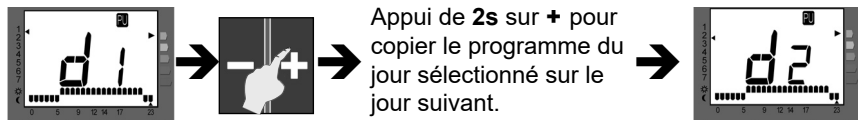

6. Fonctions avancées

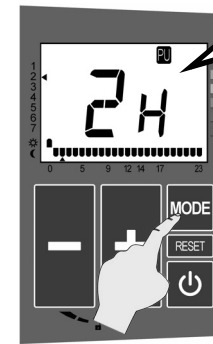

Appui **5 secondes** sur la touche **MODE** depuis n'importe quel mode (**sauf PU**).

L'icône  clignotera tant que vous naviguerez à l'intérieur de ces fonctions.

Vous pouvez quitter le menu des fonctions avancées à tout moment en appuyant sur **MODE** pendant **5 secondes** ou en attendant **1 minute** sans appuyer sur une touche. L'icône  cessera alors de clignoter.

Écrans de réglage de la date et de l'heure : voir [chapitre 3.2](#)

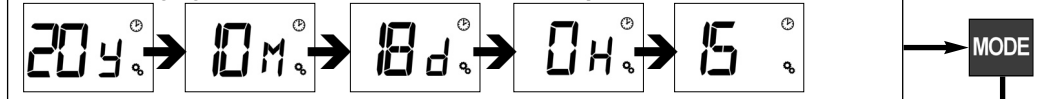

Écran activation / désactivation du **changement d'heure (selon modèle)** :

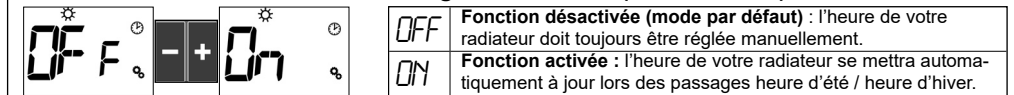

MODE

Écran activation / désactivation de la **détection d'ouverture fenêtre** :

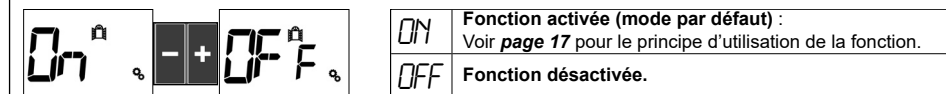

MODE

Écran activation / désactivation de la **détection d'absence (selon modèle)** :

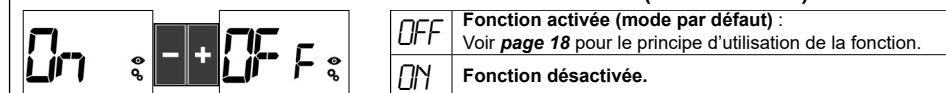

MODE

Écran étalonnage de la température de consigne :

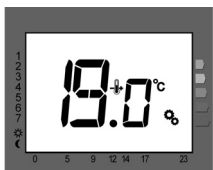

La fonction étalonnage affiche la température mesurée par votre appareil.

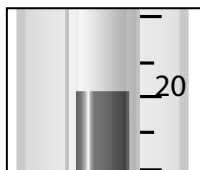

Mesurez la température ambiante dans la pièce où se trouve le radiateur à l'aide d'un thermomètre de référence.



Votre thermomètre doit être situé au centre de la pièce à une hauteur de 1m30 environ, sans interposition de meuble entre le thermomètre et l'appareil.



Faire correspondre les températures.



MODE

Écran blocage de la température de consigne (selon modèle) :

Vous pouvez revoir à la baisse la température maximum qu'il est possible de demander à votre radiateur afin de mieux maîtriser vos dépenses d'énergie.

Par défaut ce réglage correspond à la température maximum acceptée par votre appareil (soit une absence de blocage).

Cette température maximum s'applique à tous les modes de fonctionnement de votre appareil (Confort, programmes, fil pilote), ainsi qu'aux dérogations de température. Il sera donc totalement impossible d'aller au-delà.

Elle peut être réglée jusqu'à 20° minimum.

En cas de tentative de dépassement de la température maximum définie, l'icône verrou  s'affiche pour le signifier.



Appuyez sur les touches **+** ou **-** pour définir la température maximum autorisée.

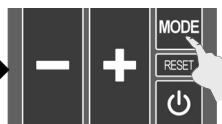

Appuyez **5 secondes** sur **MODE** pour quitter les paramètres avancés.

Fonctionnement détaillé de la Détection d'ouverture / fermeture fenêtre

Votre radiateur peut détecter une chute de température significative liée, par exemple, à l'ouverture prolongée d'une fenêtre en hiver. Il adapte alors son fonctionnement **automatiquement** afin de vous faire réaliser des économies d'énergie.

IMPORTANT Afin de profiter au mieux de cette fonction, votre radiateur doit être positionné près de l'ouvrant sans interposition d'un meuble ou d'un quelconque objet. La qualité de la détection d'ouverture / fermeture de fenêtre dépendra de nombreux facteurs tels que l'emplacement de l'appareil, la rapidité de la chute / remontée de température dans la pièce, le type de fenêtre, etc.

IMPORTANT La mesure de la température de la pièce est réalisée au niveau du radiateur.

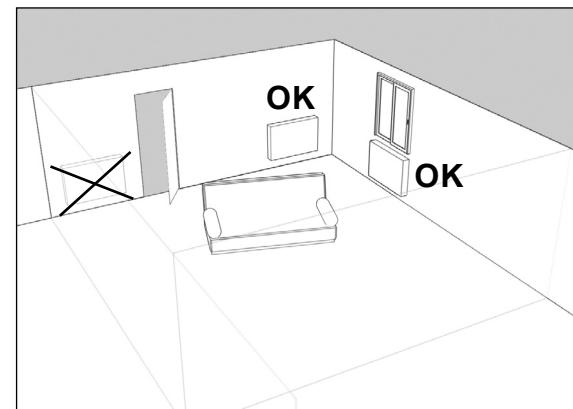

Après avoir ouvert une fenêtre, votre appareil devrait détecter la baisse de température liée à celle-ci dans un délai raisonnable. Il va alors adapter son mode de fonctionnement en passant automatiquement en température hors-gel (**7°C**).

Dans ce cas l'icône « détection d'ouverture fenêtre »  s'affiche.

Lorsque la température de votre pièce remonte suite à la fermeture de la fenêtre, le radiateur doit dans un délai raisonnable reprendre le fonctionnement qu'il avait avant le déclenchement de la détection (par exemple le mode Confort). L'icône  disparaît alors.



ATTENTION :

Une fois la détection d'ouverture/fermeture fenêtre activée, celle-ci prendra le pas sur le fonctionnement en cours ou programmé de votre appareil. Il faudra un changement de mode de fonctionnement manuel ou provenant de votre centrale fil pilote pour annuler la détection en cours. De même l'arrêt de votre appareil annulera la détection en cours. Par contre la fonction restera activée et suivra son cours normal dès qu'une nouvelle ouverture de fenêtre sera détectée.

Fonctionnement détaillé de la Détection de présence / absence
(ATTENTION : uniquement pour les appareils équipés de la fonction)

Votre radiateur peut détecter la présence ou l'absence de personnes dans la pièce afin d'adapter sa température de fonctionnement **automatiquement**. S'il ne détecte aucun mouvement pendant un certain temps (voir tableau), il abaissera progressivement sa température et vous fera ainsi réaliser des économies d'énergie.



Dès qu'une présence sera à nouveau détectée, il reprendra son fonctionnement normal.

Lorsque qu'une présence est repérée, et que l'appareil reprend son fonctionnement normal, l'icône clignote pendant **5 minutes** avant de disparaître.

À NOTER :

- Ne pas interposer de meubles devant votre appareil ;
- La détection s'effectue jusqu'à 3m de distance à partir du radiateur ;
- La détection ne fonctionne qu'à partir de 80 cm (hauteur du détecteur) au-dessus du sol de la pièce.

La détection de présence fonctionnera à partir de n'importe quel mode gérant la température de consigne (définie en mode Confort) : modes **Confort, P1, P2, P3, PU** et **Auto**.

Dans le cas de grandes pièces où les personnes se déplacent habituellement à plus de 3m d'un radiateur, il est conseillé de désactiver la fonction de détection de présence sur cet appareil.

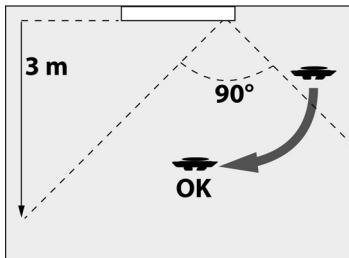
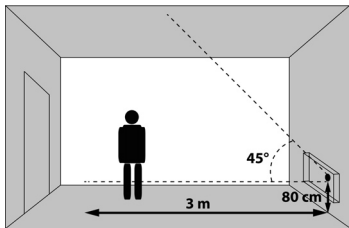

Temps (à compter de l'activation)	Absence détectée	Présence détectée
Activation	T° consigne	T° consigne
Après 2H	T° consigne -1°	T° consigne
Après 4H	T° consigne -2°	T° consigne
Après 8H	T° éco	T° consigne

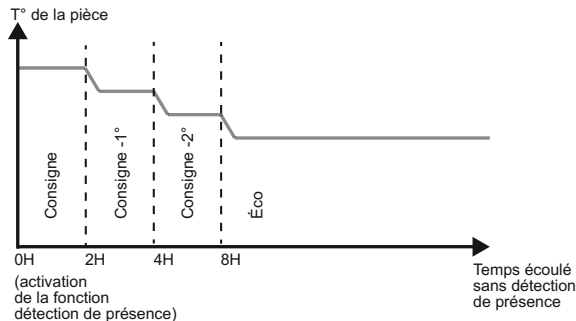

7. Verrouillage par code des fonctions*

* Si disponible sur votre appareil

Votre appareil dispose d'un système de verrouillage par code à deux niveaux :

- verrouillage de l'accès aux Paramètres avancés,
- verrouillage complet des fonctions.

Vous pouvez ainsi empêcher toute modification de vos réglages sur l'appareil. Exemple : vous avez défini une température maximum pour votre appareil (voir **page 16**). En verrouillant l'accès aux Paramètres avancés vous empêchez que cette température soit modifiée par quelqu'un d'autre.

7.1 Création du code

Depuis n'importe quel mode de fonctionnement :

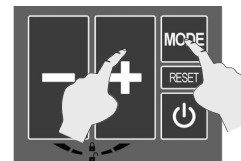

Appui sur les touches **+** et **MODE** pendant **5 secondes**.

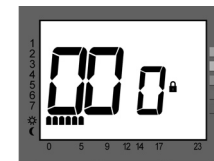

Vous pouvez désormais définir votre code secret.**

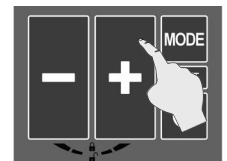

Appui sur les touches **+** et **-** pour définir le premier chiffre.

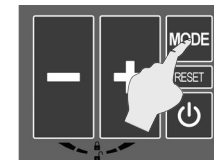
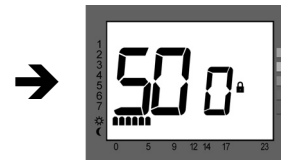

Appui sur **MODE** pour passer au second chiffre.

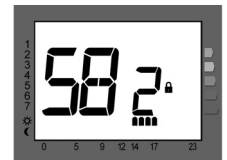

Procéder de même avec les deuxième et troisième chiffres.

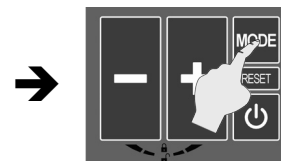

Appui **5s** sur la touche **MODE** pour confirmer le code.



**** Si cet écran ne s'affiche pas, c'est que votre appareil n'est pas équipé de la fonction Verrouillage par code.**

7.2 Choix du type de verrouillage

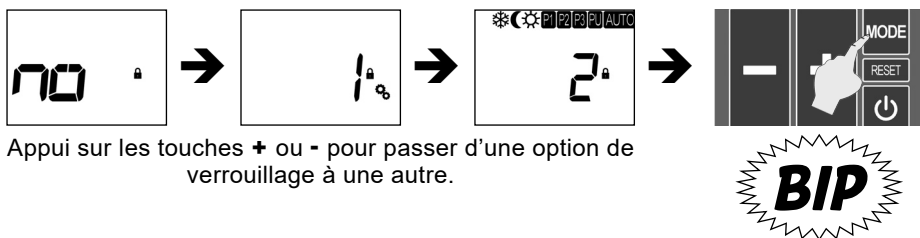

Option 0 (no)	Le verrouillage actif est supprimé. L'option "no" supprime aussi le code enregistré. Pour réinstaller un verrouillage, il faudra saisir à nouveau le code souhaité (voir chapitre 7.1).
Option 1 Verrouillage PA	L'accès aux Paramètres avancés (voir chapitre 6) nécessitera désormais la saisie du code secret.
Option 2 Verrouillage complet	L'accès à toutes les fonctions du radiateur nécessitera désormais la saisie du code secret. Seule la fonction marche/arrêt reste disponible. Le verrouillage de l'interface (voir page 20) sera aussi désactivé.
Validation	Appui 5 secondes sur la touche MODE pour valider votre choix et revenir au mode de fonctionnement précédent.

7.3 Accès aux paramètres avancés si verrouillage

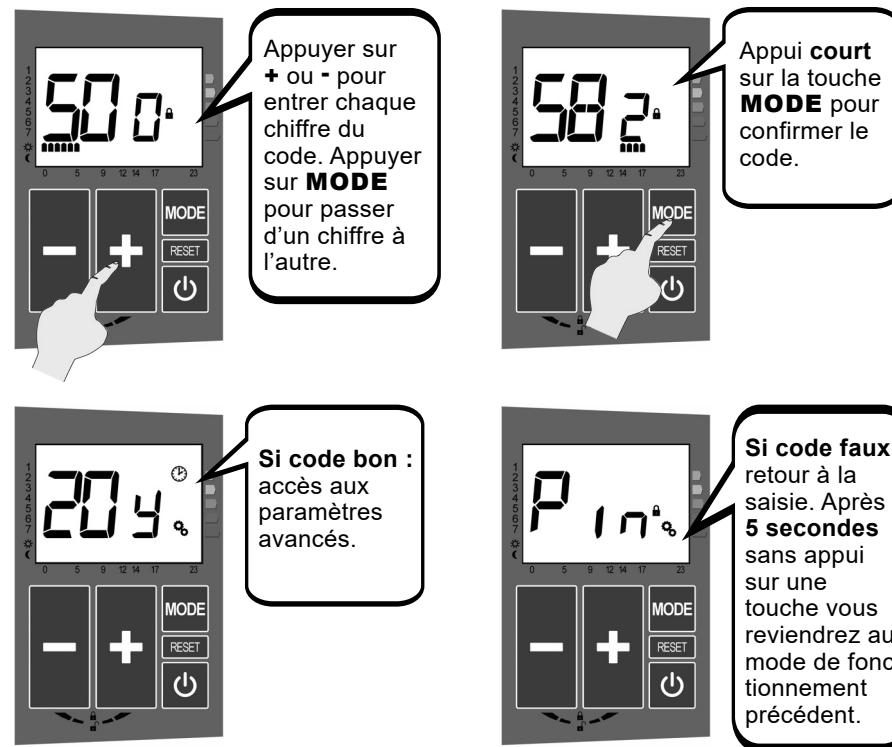
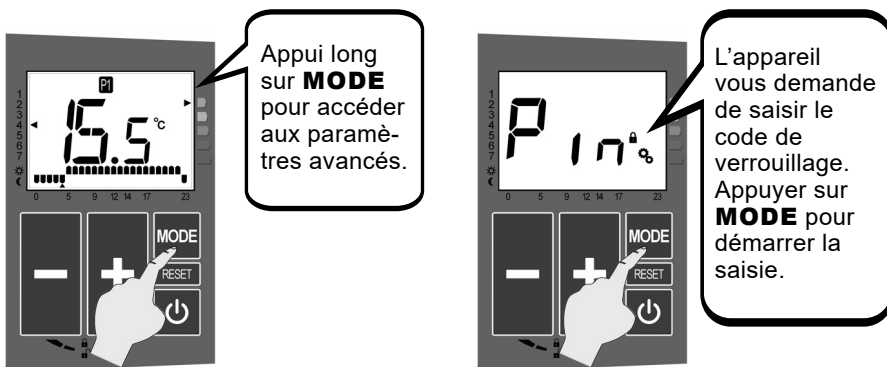

7.4 Accès aux fonctions du radiateur si verrouillage

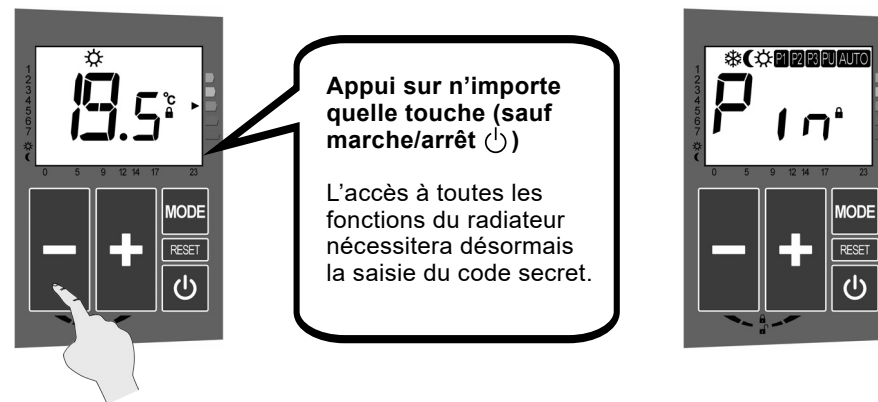

Procéder ensuite comme dans le **chapitre 7.3** pour procéder au déverrouillage de votre appareil. Après **une minute** sans manipulation, il se verrouillera à nouveau et il faudra alors saisir le code pour accéder à ses fonctions. L'accès aux paramètres avancés nécessite aussi la saisie du code.

8. Conseils d'entretien et de dépannage

8.1 Opérations d'entretien courant

Le choix des meilleurs matériaux et la qualité du traitement de surface protègent votre radiateur de la corrosion et des chocs.

Pour garantir la longévité de votre appareil, nous vous recommandons un nettoyage sans produit abrasif ou corrosif. Utilisez de préférence de l'eau savonneuse tiède ou un chiffon sec.

8.2 Résolution des problèmes

Votre radiateur peut vous alerter par le biais de messages d'erreur affichés sur l'écran.

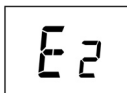

Le tableau de correspondance ci-dessous résume les 3 codes d'erreur possibles et les actions à entreprendre :

Message d'erreur	Conséquence	Diagnostic	Opérations à effectuer
E1	Le radiateur arrête de chauffer.	Défaut de communication avec la régulation du radiateur : la carte d'affichage ne communique plus avec la carte de régulation.	Contactez votre revendeur.
E2	Le radiateur arrête de chauffer.	Défaut de sonde : la carte de régulation ne reçoit plus d'informations de mesure de la température.	Contactez votre revendeur.
E3 (sur les appareils équipés)	Les commandes de votre radiateur ne sont plus accessibles (hors marche / arrêt).	Défaut de communication avec la régulation du radiateur : le détecteur de présence ne communique plus avec la carte de régulation.	Contactez votre revendeur. Voir page 24 pour débloquer l'appareil.

APRÈS UNE COUPURE DE COURANT :

Il peut être nécessaire de régler à nouveau le jour et l'heure (voir **chapitre 6**), le mode de fonctionnement (voir **chapitre 4**) ainsi que le contenu du programme utilisateur **PU** (voir **chapitre 5**).

AUTRES PROBLÈMES :

En cas de non fonctionnement de votre appareil, vous pouvez procéder vous-même aux vérifications de base.

	Problème	Diagnostic	Opérations à effectuer
CENTRALE	Le radiateur exécute des ordres différents de ceux programmés sur la centrale fil pilote.	Une erreur de manipulation de la centrale s'est produite.	Vérifier les conditions d'utilisation de votre centrale fil pilote dans sa notice.
RADIATEUR	Le symbole horloge clignote.	Une coupure d'électricité prolongée a pu se produire.	Procéder à nouveau au réglage de l'horloge (voir chapitre 6).

	Problème	Diagnostic	Opérations à effectuer
RADIATEUR (suite)	Le radiateur ne fonctionne pas ou ne chauffe pas.	Le radiateur n'est pas alimenté.	Vérifier que le radiateur est relié correctement à son alimentation électrique. Contactez votre revendeur si ce n'est pas le cas.
		Le radiateur est en mode ARRÊT CHAUFFAGE.	Allumer le radiateur.
		La température de consigne est inférieure à la température ambiante.	Augmenter la température de consigne (mode CONFORT).
		Le délesteur s'est activé et a arrêté la chauffe du radiateur.	Attendre la fin du délestage.
	La température de la pièce ne correspond pas à la température souhaitée.	Le radiateur a besoin d'être étalonné.	Étalonner votre appareil (voir chapitre 6) afin de faire correspondre la température mesurée dans la pièce par le radiateur et celle mesurée par votre thermomètre.
	Le radiateur continue de chauffer alors qu'une fenêtre est ouverte depuis un moment.	La fonction "Détection de fenêtre" n'est pas activée.	Activer la fonction (voir chapitre 6).
	Le changement de mode ou de température (mode CONFORT) ne fonctionne pas.	L'interface de commande de l'appareil est verrouillée.	Désactiver le verrouillage des touches (voir page 13).
	L'appareil fonctionne en mode hors-gel non souhaité.	La détection d'ouverture/fermeture fenêtre est activée et une ouverture a été détectée.	Désactiver la détection d'ouverture/fermeture fenêtre si vous ne souhaitez pas que votre appareil passe automatiquement en mode hors-gel (voir chapitre 6).
	Le fonctionnement de mon programme est décalé après un changement d'heure (heure d'été / heure d'hiver).	La fonction Changement d'heure n'a pas été activée (si disponible sur votre appareil).	- Activer la fonction Changement d'heure (voir chapitre 6) ou - Régler l'heure manuellement sur son radiateur (voir chapitre 6).
	Je n'arrive plus à augmenter la température demandée à mon appareil et l'écran affiche un verrou.	Un niveau maximum de température a été enregistré pour cet appareil (si disponible sur votre appareil).	Modifier la température maximum acceptée par l'appareil (voir page 16).

	Problème	Diagnostic	Opérations à effectuer
RADIATEUR (suite)	L'écran affiche Pin lorsque je veux accéder aux paramètres avancés.	L'accès aux paramètres avancés a été restreint par un code (si disponible sur votre appareil).	La personne qui a mis en place le code doit procéder à la modification des paramètres avancés (voir chapitre 7).
	L'écran affiche Pin lorsque je veux procéder à une manipulation sur mon radiateur.	L'accès aux fonctions a été restreint par un code (si disponible sur votre appareil).	La personne qui a mis en place le code doit procéder aux manipulations de fonctionnement (voir chapitre 7).
	Généralement, pour tout problème constaté.	Défaut.	Commencer par effectuer un reset (voir ci-dessous). Si cela ne résout pas le problème, couper l'alimentation de votre appareil au compteur électrique pendant quelques minutes. Si le problème persiste, se reporter au reste de la FAQ.
	Le symbole E3 s'affiche et les commandes de votre appareil sont bloquées.	Défaut de communication avec la régulation du radiateur : le détecteur de présence (si disponible sur votre appareil) ne communique plus avec la carte de régulation.	Contactez votre revendeur. Pour déverrouiller le fonctionnement de votre appareil : - mettez celui-ci hors tension ; - mettez-le à nouveau sous tension ; - vous avez une minute pour désactiver la fonction de détection de présence dans les paramètres avancés et reprendre un fonctionnement normal ; - dans le cas contraire l'alerte E3 s'affichera à nouveau après une minute.

RETOUR AUX PARAMÈTRES USINE (RESET) :

Lorsque votre interface de commande n'est pas verrouillée, vous pouvez à tout moment revenir aux réglages d'origine. L'appareil redémarre alors en mode Hors-gel.

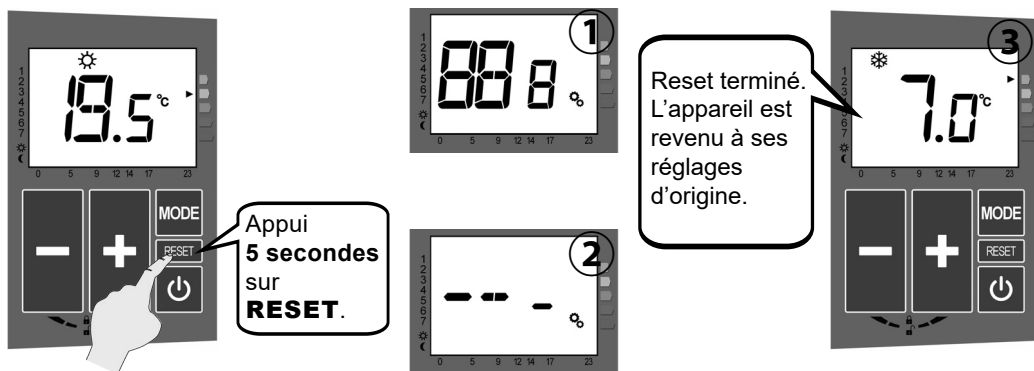

9. Services et garantie

Service après-vente

En cas de non fonctionnement ou de besoin en pièces détachées, contactez votre installateur ou votre revendeur.

Au préalable, pour permettre la bonne compréhension et un traitement rapide du problème, assurez-vous d'avoir bien relevé :

- les éléments figurant sur l'étiquette signalétique de l'appareil ;
- la référence commerciale figurant sur votre facture d'achat datée.

Garantie

(Voir conditions générales de vente dans le pays concerné)

Votre radiateur électrique est garanti 2 ans contre tout défaut de fabrication à compter de la date de livraison.

La garantie sera prise en compte sur présentation du titre d'achat daté.

Les frais de transport, de dépose et de pose du radiateur sont exclus de la garantie.

La garantie ne s'applique pas notamment en cas de mise en œuvre, d'installation ou d'entretien non conforme à la norme en vigueur du pays, aux règles de l'art et à la notice d'utilisation.



Traitement des appareils électriques et électroniques en fin de vie.

Ce symbole indique que ce produit ne doit pas être traité avec les déchets ménagers. Il doit être remis à un point de collecte approprié qui se chargera de son recyclage. En s'assurant que ce produit est bien mis au rebut de manière correcte, vous aiderez à prévenir les conséquences négatives potentielles pour l'environnement et la santé humaine.



Points de collecte sur www.quefairedemesdechets.fr
Privilégiez la réparation ou le don de votre appareil !

**Caractéristiques Techniques mesurées et calculées
conformément au RÈGLEMENT (UE) 2015/1188.**

Référence(s) du modèle : TAMH-xxx-xxx/CF, TAMP-xxx-xxx/CF TAXN-xxx-xxx/CF, TAG-xxx-xxx/CF 5005-00xx			
Caractéristique	Symbole	Valeur	Unité
Puissance thermique			
Puissance thermique nominale	P nom	0,5 à 2,0*	kW
Puissance thermique minimale (indicative)	P min	n.d	kW
Puissance thermique maximale continue	P max, c	0,5 à 2,0*	kW
Consommation d'électricité auxiliaire			
À la puissance thermique nominale	el max	0,000	kW
À la puissance thermique minimale	el min	0,000	kW
En mode veille	el sb	0,00047	kW
	el sb	0,47	W
Type de contrôle de la puissance thermique / de la température de la pièce			
Caractéristique	Unité	Information complémentaire	
Contrôle électronique de la température de la pièce et programmeur hebdomadaire.	Oui		
Autres options de contrôle			
Contrôle de la température de la pièce, avec détecteur de présence.	Oui	TAMH/CF, TAMP/CF, 5005	
	Non	TAXN/CF, TAG/CF	
Contrôle de la température de la pièce, avec détecteur de fenêtre ouverte.	Oui		
Option de contrôle à distance.	Non		
Contrôle adaptatif de l'activation.	Non		
Limitation de la durée d'activation.	Non		
Capteur à globe noir.	Non		
Coordonnées de contact	ZEHNDER GROUP France 3 Rue du Bois Briard Courcouronnes 91021 EVRY CEDEX https://acova.fr/		

* Selon modèle (500, 750, 1000, 1250, 1500 ou 2000W)



www.acova.fr

ACOVA